

## Инструкция по эксплуатации и гарантия качества Гладильная система

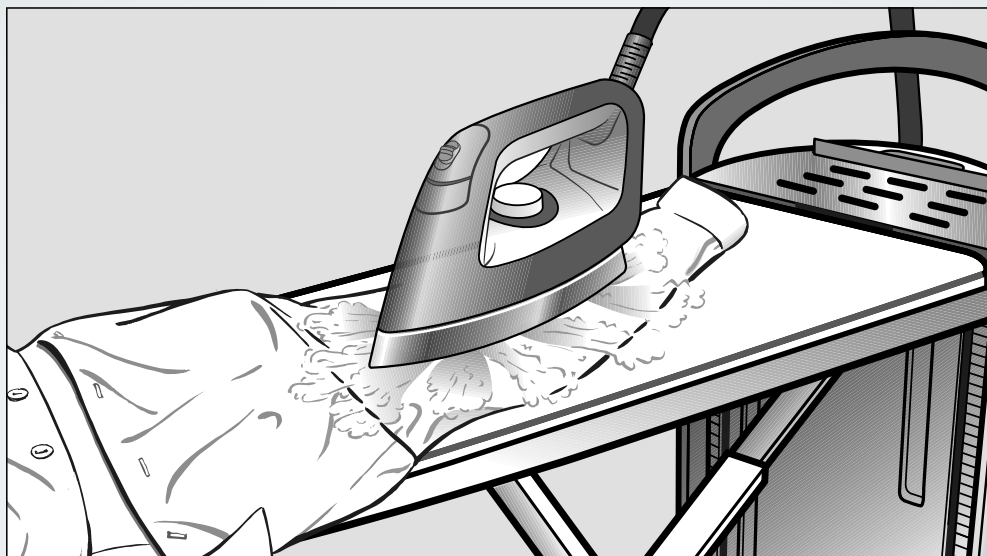

До установки, подключения и подготовки прибора к работе **обязательно** прочитайте инструкцию по эксплуатации. Вы обезопасите себя и предотвратите повреждения Вашего прибора.

# Ваш вклад в охрану окружающей среды

---

## Утилизация транспортной упаковки

Упаковка защищает прибор от повреждений при транспортировке. Материалы упаковки безопасны для окружающей среды и легко утилизируются, поэтому они подлежат переработке.

Возвращение упаковки для ее вторичной переработки приводит к экономии сырья и уменьшению количества отходов. Просим Вас по возможности сдать упаковку в пункт приема вторсырья.

## Утилизация прибора

Электрические и электронные приборы часто содержат ценные материалы. В их состав также входят определенные вещества, смешанные компоненты и детали, необходимые для функционирования и безопасности приборов. При попадании в бытовой мусор, а также при ненадлежащем обращении они могут причинить вред здоровью людей и окружающей среде. В связи с этим никогда не выбрасывайте отслуживший прибор вместе с бытовым мусором.



Рекомендуем Вам сдать отслуживший прибор в организацию по приему и утилизации электрических и электронных приборов в Вашем населенном пункте. Если в утилизируемом приборе сохранены какие-либо персональные данные, то за их удаление Вы несете личную ответственность. Необходимо проследить, чтобы до отправления прибора на утилизацию он хранился в недоступном для детей месте.

<b>Ваш вклад в охрану окружающей среды</b> .....	2
<b>Указания по безопасности и предупреждения</b> .....	6
<b>Описание прибора</b> .....	15
<b>Транспортировка</b> .....	18
<b>Установка</b> .....	19
Регулировка по высоте .....	20
<b>Подключение</b> .....	22
Подключение сетевой вилки .....	22
Извлечение утюга и держателя парового шланга .....	23
Подключение паропровода .....	23
<b>Первый ввод в эксплуатацию</b> .....	25
Установка жесткости воды .....	25
Определение жесткости воды с помощью тест-полоски .....	25
Первый ввод в эксплуатацию .....	26
Включение гладильной системы .....	26
Установка языка .....	26
Установка уровня жесткости воды .....	27
Первый ввод в эксплуатацию завершен .....	28
<b>Включение</b> .....	29
Включение гладильной системы .....	29
Наполнение резервуара водой .....	30
Вынимание резервуара для воды .....	30
Наполнение водой .....	30
Готовность к образованию пара .....	31
Качество воды .....	32
Выбор температуры глажения .....	32
Функция CoolDown .....	35
Функция автоматического отключения .....	35
<b>Глажение</b> .....	36
Утюг .....	36
Глажение с паром .....	37
Глажение без пара .....	38
Глажение с антипригарной подошвой .....	38
Надевание антипригарной подошвы .....	39
Отсоединение антипригарной подошвы .....	39

# Содержание

---

Активный гладильный стол .....	40
Функция отвода пара .....	40
Функция поддува .....	40
Автоматическое включение/выключение.....	40
Функция памяти .....	40
Нагреваемая гладильная поверхность .....	40
<b>Отпариватель .....</b>	<b>42</b>
Подключение отпаривателя.....	42
Использование отпаривателя.....	44
Насадка-щетка.....	45
Надевание насадки-щетki.....	45
Снятие насадки-щетki.....	45
<b>Выключение гладильной системы.....</b>	<b>46</b>
<b>Демонтаж .....</b>	<b>47</b>
Установка гладильного стола на минимальную рабочую высоту .....	47
Складывание гладильного стола.....	48
Снятие паропровода .....	49
Убирание утюга на хранение .....	49
Убирание отпаривателя на хранения.....	49
Слив воды из резервуара .....	50
Хранение гладильной системы.....	50
<b>Чистка и уход .....</b>	<b>51</b>
Автоматическое промывание .....	51
Подготовка к процессу промывания .....	51
Слив воды из выдвижной емкости .....	51
Удаление накипи .....	52
Оповещение о необходимости очистки от накипи .....	53
Досрочный запуск процесса удаления накипи.....	54
Процесс удаления накипи.....	54
Чистка корпуса .....	62
Чистка подошвы утюга.....	62
Чистка или замена чехла гладильного стола .....	63
Очистка фильтра для воды.....	64
<b>Дополнительно приобретаемые принадлежности .....</b>	<b>68</b>
Принадлежности .....	68
Антипригарная подошва .....	68
Чехол гладильного стола .....	68
Отпариватель.....	68

Продукция для ухода за техникой.....	69
Таблетки для очистки от накипи гладильных систем .....	69
Принадлежности, входящие в комплект .....	69
<b>Что делать, если .....</b>	<b>70</b>
Помощь при неисправностях .....	71
Сообщения на дисплее .....	78
<b>Сервисная служба .....</b>	<b>83</b>
Гарантия .....	83
Условия транспортировки .....	83
Условия хранения .....	83
Документы соответствия .....	83
<b>Подключение электропитания .....</b>	<b>85</b>
<b>Технические характеристики.....</b>	<b>87</b>
<b>Гарантия качества товара .....</b>	<b>88</b>
<b>Контактная информация о Miele.....</b>	<b>90</b>

## Указания по безопасности и предупреждения

---

 Эта гладильная система отвечает положениям о технической безопасности. Однако, ее ненадлежащее использование может привести к травмам персонала и материальному ущербу.

Перед началом эксплуатации гладильной системы внимательно прочитайте инструкцию по эксплуатации. В ней содержатся важные сведения по технике безопасности, эксплуатации и техобслуживанию гладильной системы. Вы обезопасите себя и избежите повреждений прибора.

Бережно храните данную инструкцию по эксплуатации и по возможности передайте ее следующему владельцу.

### Надлежащее использование

- ▶ Эта гладильная система предназначена для использования в домашнем хозяйстве и подобных бытовых условиях исключительно для личных, семейных, домашних и иных нужд, не связанных с осуществлением предпринимательской деятельности.
- ▶ Эта гладильная система может использоваться исключительно для глажения текстильных изделий, которые согласно обозначениям на этикетке пригодны для глажения.
- ▶ Используйте гладильную систему исключительно в бытовых условиях, как описано в инструкции по эксплуатации. Использование системы во всех других целях недопустимо. Компания Miele не несёт ответственность за повреждения, причиной которых является ненадлежащее использование или неправильная эксплуатация.

## Указания по безопасности и предупреждения

---

- ▶ Данная гладильная система может использоваться детьми в возрасте от восьми лет, а также лицами с ограниченными физическими, сенсорными или умственными способностями или с недостатком опыта и знаний, если они находятся под присмотром или были проинструктированы по безопасному использованию гладильной системы и понимают опасности, связанные с её использованием. Детям запрещается играть с гладильной системой. Запрещается выполнять очистку и обслуживание системы детям, которые не находятся под присмотром.
- ▶ Гладильная система не предназначена для эксплуатации вне помещений. Эксплуатация прибора допускается только в условиях, которые соответствуют требованиям, предъявляемым к жилым помещениям.

### Если у Вас есть дети

- ▶ Детей младше 8 лет не следует допускать близко к гладильной системе, или они должны быть при этом под постоянным надзором.
- ▶ Дети старше 8 лет могут пользоваться гладильной системой без надзора взрослых, если они настолько освоили управление ей, что могут это делать с уверенностью. Дети должны осознавать возможную опасность, связанную с неправильным управлением прибором.
- ▶ Не разрешайте детям проводить чистку и техобслуживание гладильной системы без Вашего присмотра.
- ▶ Не оставляйте без надзора детей, если они находятся вблизи гладильной системы. Никогда не позволяйте детям играть с ней.
- ▶ Убедитесь в том, что утюг, паровой шланг или сетевой кабель гладильной системы во время эксплуатации или остывания находятся вне зоны доступа детей меньше восьми лет.

Компания Miele рекомендует пользоваться гладильной системой без присмотра взрослых только детям старше 14 лет.

## Указания по безопасности и предупреждения

---

### ► Опасность удушья!

При игре с упаковкой (например, пленкой) дети могут завернуться в нее или натянуть на голову, что приведет к удушью. Храните упаковочный материал в недоступном для детей месте.

### Техническая безопасность

► Перед установкой проверьте отсутствие на гладильной системе внешних повреждений. Ни в коем случае не пользуйтесь повреждённой системой, так как при этом будет поставлена под угрозу Ваша безопасность!

► Проверяйте отсутствие повреждений утюга гладильной системы. Утюгом нельзя пользоваться в случае его падений, наличия видимых повреждений или негерметичности.

► Убедитесь, что параметры подключения (напряжение и частота), указанные на типовой табличке гладильной системы, совпадают с данными электросети, прежде чем подключать сетевой кабель прибора к розетке.

Если возникают сомнения, проконсультируйтесь у специалиста-электромонтажника. Подключение к электросети с напряжением, отличающимся от приведенного на типовой табличке, может привести к нарушению работы или выходу из строя гладильной системы.

► Сетевой кабель гладильной системы следует всегда полностью вынимать из отсека для хранения (внизу) и разматывать.

► Поврежденный сетевой кабель должен заменяться только специальным кабелем того же типа (можно приобрести в сервисной службе Miele). В целях обеспечения безопасности замена кабеля должна выполняться только авторизованным специалистом или сотрудником сервисной службы Miele.

► Если на покрытии гладильного стола обнаружены повреждения, эксплуатация гладильной системы запрещена.



## Указания по безопасности и предупреждения

Эксплуатация гладильного стола с повреждённым покрытием ставит под угрозу вашу безопасность.

Никогда не эксплуатируйте гладильную систему без покрытия гладильного стола.

При замене покрытия гладильного стола используйте только оригинальные запчасти.

- ▶ **Электробезопасность** этой гладильной системы гарантирована только в том случае, если она подключена к системе защитного заземления, выполненной в соответствии с предписаниями. Очень важно проверить выполнение этого основополагающего условия обеспечения электробезопасности. В случае сомнения поручите специалисту-электрику проверить домашнюю электропроводку. Компания Miele не может нести ответственность за повреждения, причиной которых является отсутствие или обрыв защитного провода (например, удар электротоком).
- ▶ Не допускается подключение гладильной системы к электросети через многоместную розетку или удлинитель, так как они не могут обеспечить необходимую безопасность (например, возникает опасность перегрева).
- ▶ Данная гладильная система отвечает положениям о технической безопасности. В результате ремонтных работ, выполненных ненадлежащим образом, может возникнуть непредвиденная опасность для пользователя, за которую производитель не несет ответственность. Ремонтные работы должны выполняться только авторизованными компанией Miele специалистами, в ином случае будет утрачено право на гарантийное обслуживание при последующих повреждениях.
- ▶ Вышедшие из строя детали должны заменяться только запчастями в соответствии со спецификациями компании Miele. Только при использовании таких запчастей компания Miele гарантирует, что в полном объеме будут выполнены требования к безопасности.

## Указания по безопасности и предупреждения

---

- ▶ При проведении ремонта, монтажа и техобслуживания прибора он должен быть отключен от электросети. Гладильная система считается отключенной от сети только в том случае, если:
  - сетевая вилка гладильной системы вынута из сети, или
  - выключен предохранитель на распределительном щите, или
  - полностью вывернут резьбовой предохранитель на распределительном щите.
- ▶ Не повреждайте и не устраняйте устройства безопасности и элементы управления гладильной системы, а также не действуйте в обход их.
- ▶ Используйте гладильную систему, только если все съёмные детали внешней облицовки смонтированы и нет доступа к токоведущим деталям или подвижным частям прибора.
- ▶ Запрещается размещать открытые ёмкости с жидкостью на гладильной системе.
- ▶ Если на гладильной системе обнаружена жидкость, которая вытекает из ёмкостей, необходимо немедленно извлечь сетевую вилку из розетки. Если жидкость попала внутрь гладильной системы, эксплуатация гладильной системы запрещена. Обратитесь в сервисную службу Miele.
- ▶ Гладильной системой нельзя пользоваться на нестационарных объектах (напр., судах).

## Правильная эксплуатация

 Опасность получения ожогов от горячих компонентов и пара.

Подошва утюга и прилегающие к ней части утюга, а также форсунки отпаривателя во время эксплуатации сильно нагреваются. Выходящий пар может стать причиной сильных ожогов.

Избегайте прямого контакта с выходящим паром, подошвой утюга и форсунками отпаривателя.

Никогда не направляйте подошву утюга и отпариватель на других людей, животных и электроприборы.

- ▶ Эта гладильная система предназначена исключительно для использования в домашнем хозяйстве, но не в промышленных целях.
- ▶ Не допускается очищать гладильную систему с помощью пароструйного очистителя высокого давления, а также струями воды.
- ▶ Очищайте гладильную систему только в остывшем состоянии.
- ▶ Существует опасность защемления и зажатия. Не помещайте руки в пространство между движущимися частями при сборке, разборке или регулировке высоты гладильной системы.
- ▶ Устанавливайте гладильную систему только на ровную устойчивую поверхность. Эксплуатируйте гладильную систему только во включённом состоянии. Утюг должен использоваться и устанавливаться только на ровную устойчивую поверхность.
- ▶ Для глажения система должна быть в собранном состоянии. Отпаривателем можно пользоваться также при сложенном гладильном столе.
- ▶ Развернутый сетевой кабель прокладывайте так, чтобы об него нельзя было споткнуться.

## Указания по безопасности и предупреждения

---

- ▶ Когда гладильная система нагрета, существует опасность получения ожога при касании подошвы утюга или форсунок отпаривателя. Вы заметите это по предупреждающему символу «Осторожно, горячая поверхность» () на утюге.
- ▶ **Никогда** не используйте только полностью обессоленную (например, дистиллированную) воду для заполнения резервуара для воды. Это может привести к неисправности гладильной системы.
- ▶ Ставьте утюг всегда горизонтально на подставку гладильной системы. При этом следите за тем, чтобы функция пара у утюга была выключена и чтобы его подошва не выступала ни в какую сторону. Не ставьте утюг в других местах. При этом возникает опасность возгорания!
- ▶ Опасность получения ожогов! Если при эксплуатации утюг стоит некоторое время на подставке, то она нагревается. Избегайте непосредственных касаний подставки.
- ▶ Опасность получения ожогов! Никогда не направляйте струю пара или паровые форсунки утюга или отпаривателя прямо на людей, животных или любые электроприборы.
- ▶ Опасность получения ожогов! Также не направляйте струю пара на части тела, покрытые одеждой! Одежда увеличивает возможность обжечь кожу.
- ▶ Выключайте гладильную систему, прежде чем вынуть вилку из сетевой розетки.
- ▶ Никогда не тяните за сетевой провод! Всегда беритесь за вилку, когда вынимаете ее из розетки.
- ▶ Никогда не оставляйте без присмотра готовую к работе гладильную систему. Оставляя в комнате систему без присмотра, вынимайте вилку из сетевой розетки.
- ▶ Не касайтесь сетевого кабеля и паропровода подошвой нагретого утюга. Существует опасность их повреждений.

## Указания по безопасности и предупреждения

---

- ▶ Во время удаления накипи утюг или отпариватель нельзя подключать к гладильной системе.
  - ▶ Не размещайте **подключенный** утюг в отсек для хранения. Это может привести к повреждениям гладильной системы.
  - ▶ Не используйте выдвижную емкость для слива воды в качестве места для хранения принадлежностей и т.п. предметов. Этот отсек служит только для сбора воды.
  - ▶ Не вставляйте никакие предметы в различные отверстия гладильной системы. Если какое-либо отверстие будет заблокировано, не пользуйтесь гладильной системой.
  - ▶ Не вешайте белье на сложенную гладильную систему. Существует опасность, что система опрокинется по принципу действия рычага.
  - ▶ Избегайте глажения очень твердых или имеющих острые края элементов одежды. В результате этого могут остаться следы на гладильной подошве.
  - ▶ Никогда не устанавливайте гладильную систему рядом с местом, где находится бензин, керосин и подобные легковоспламеняемые вещества. Существует опасность возгорания и взрыва!
  - ▶ Пользуйтесь гладильной системой исключительно внутри здания при температуре в помещении от 10 °С до 40 °С.
- Температуры около нуля градусов, сильное тепло и влажность влияют на функционирование гладильной системы.
- ▶ Не ставьте гладильную систему в помещения с отрицательными температурами воздуха. Замерзание воды в резервуаре, парогенераторе и паропроводе может привести к повреждениям.

## Указания по безопасности и предупреждения

---

### Использование принадлежностей

▶ В прибор могут быть встроены дополнительные принадлежности, только если на это имеется особое разрешение компании Miele. При установке и встраивании других деталей будет утрачено право на гарантийное обслуживание, а также может произойти потеря гарантированного качества работы прибора.

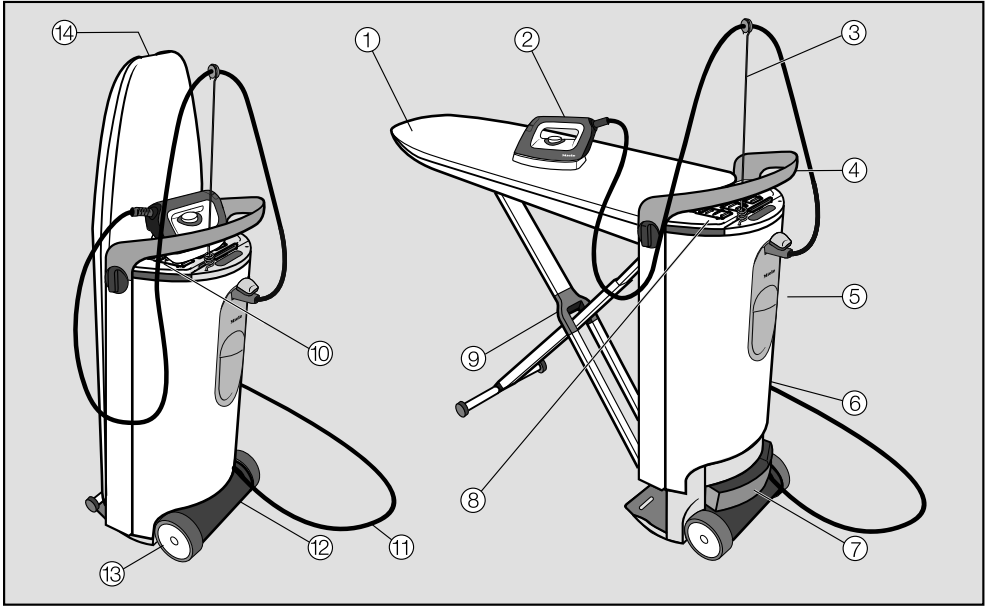

- ① Гладильный стол
- ② Утюг с паропроводом
- ③ Держатель паропровода
- ④ Ручка
- ⑤ Ёмкость для воды
- ⑥ Основание
- ⑦ Выдвижная ёмкость для слива воды
- ⑧ Отсек для хранения (верхний)  
Для утюга и держателя парового шланга
- ⑨ Х-образная опора гладильного стола
- ⑩ Подставка для утюга
- ⑪ Сетевой кабель
- ⑫ Отсек для хранения (нижний)  
Для сетевого кабеля, отпаривателя\* и антипригарной подошвы
- ⑬ Ролики
- ⑭ Ручка-деблокиратор  
Для сборки гладильной системы

\* Входит в комплект поставки гладильной системы В 4847 и предлагается в качестве дополнительной принадлежности для гладильных систем В 4312 и В 4826.

## Описание прибора

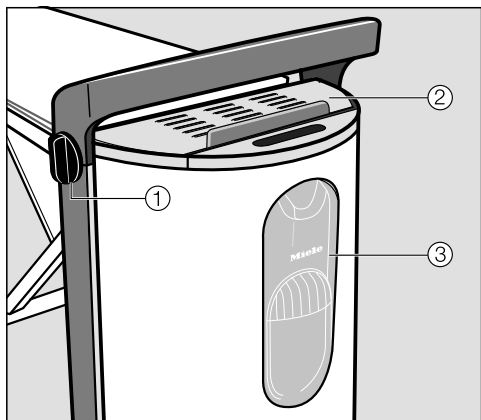

Основание

- ① Поворотная ручка для регулировки по высоте и демонтажа системы
- ② Подставка для утюга
- ③ Гнездо подключения паропровода

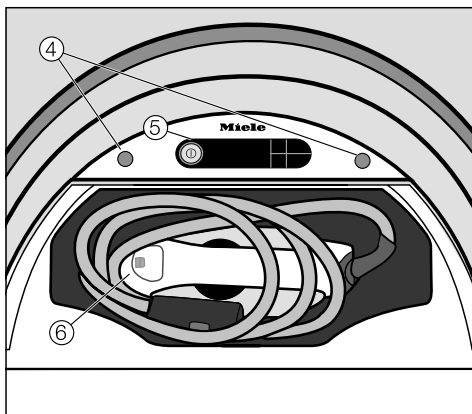

Основание (вид сверху) с открытым отсеком для хранения (верхний)

- ④ Гнезда для держателя парового шланга
- ⑤ Панель управления
- ⑥ Утюг с паропроводом



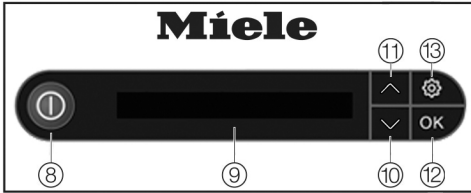

Некоторые указания на дисплее занимают несколько строчек и могут быть полностью прочтены при нажатии кнопок со стрелками  $\nabla$  или  $\blacktriangle$ .

Панель управления в основании прибора

- ⑧ Кнопка Вкл/Выкл  $\text{\textcircled{1}}$   
Включает или выключает гладильную систему.
- ⑨ Дисплей  
Отображает сообщения и напоминания для пользователя.
- ⑩ Кнопка со стрелкой  $\nabla$   
Горит, если имеются другие возможности выбора или текст на дисплее выходит за пределы одной строчки. Сдвигает список пунктов меню вниз или уменьшает значения.
- ⑪ Кнопка со стрелкой  $\blacktriangle$   
Горит, если имеются другие возможности выбора или текст на дисплее выходит за пределы одной строчки. Сдвигает список пунктов меню вверх или увеличивает значения.
- ⑫ Кнопка OK  
Подтверждает выбор или указание на дисплее.
- ⑬ Кнопка  $\text{\textcircled{g}}$   
Открывает меню установок. В меню установок в любое время можно поменять язык, настроить степень жёсткости воды или запустить процесс очистки от накипи.

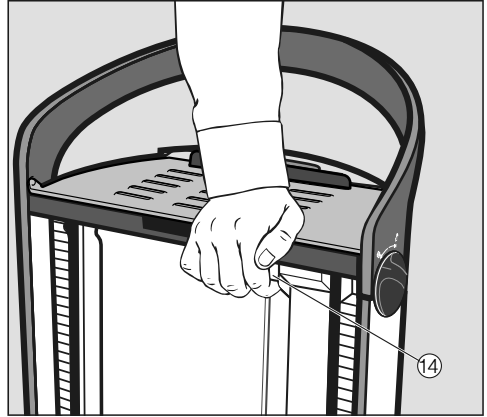

- ⑭ Кнопка *Аварийная разблокировка/ Emergency Release*  
Для разблокировки гладильной системы. Эта кнопка требуется только в том случае, если гладильная доска не фиксируется в конечном положении при сборке или разборке (см. главу «Что делать, если ...»).

## Транспортировка

**⚠** Опасность травм и повреждений из-за возможной разблокировки гладильного стола.

Если гладильная система транспортируется или поднимается в разложенном виде, может отключиться блокировка гладильного стола.

Всегда транспортируйте гладильную систему только в сложенном состоянии.

Гладильная система оснащена 2 роликами. Это позволяет перемещать гладильную систему в сложенном виде на ровных поверхностях.

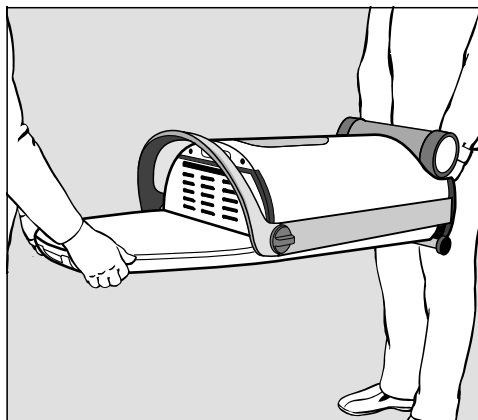

- На лестницах всегда переносите гладильную систему вдвоём. Гладильный стол при этом должен находиться снизу.

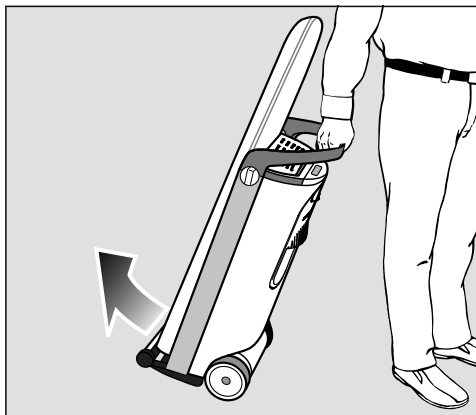

- Возьмите гладильную систему за ручку и слегка наклоните её к себе, чтобы гладильная система встала на колёса.

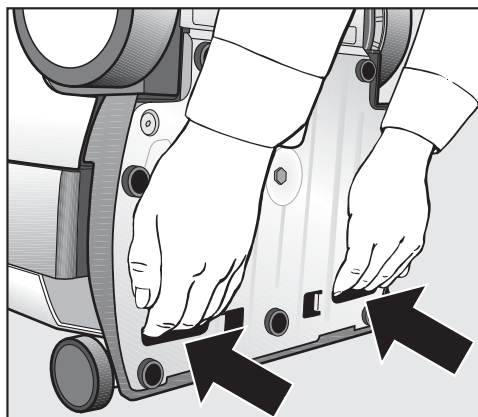

- Для переноски используйте две скрытые ручки на нижней стороне прибора.

Таким образом можно преодолевать препятствия, такие как края ковра, дверные пороги или отдельные ступени.

- Перенесите гладильную систему в место установки.

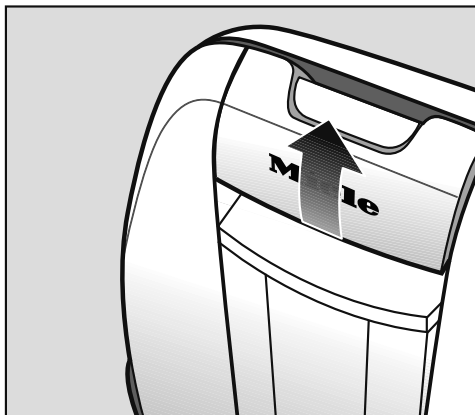

- Потяните ручку-деблокиратор одной рукой вверх.

Таким образом блокировка гладильного стола и X-образной опоры будет снята.

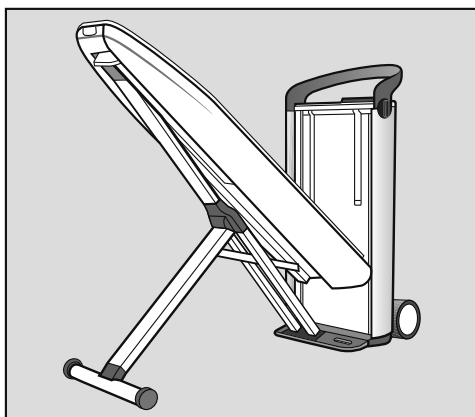

- Удерживая ручку-деблокиратор в натянутом положении, переместите гладильный стол в положение 45° до упора.

Гладильный стол зафиксируется в этом положении сам.

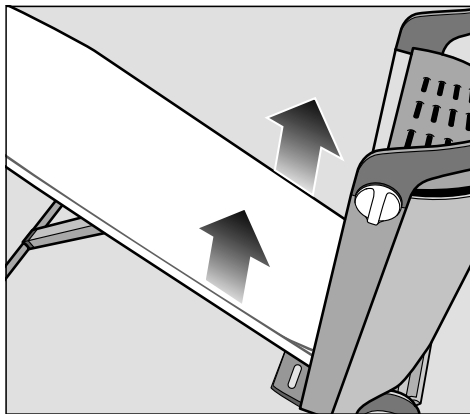

- Потяните гладильный стол двумя руками вверх в горизонтальное положение, пока он не зафиксируется до щелчка в основании с двух сторон.

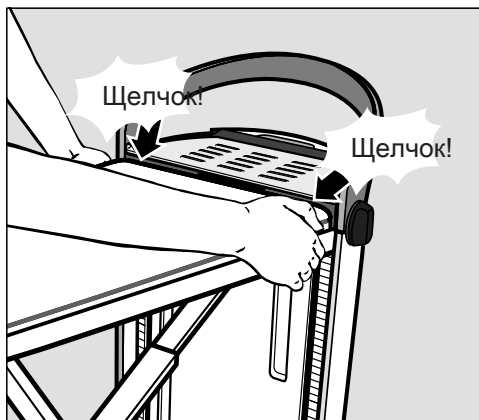

- Убедитесь, что гладильный стол был зафиксирован с обеих сторон в основании прибора.

Фиксация с обеих сторон является обязательным условием для регулировки высоты и работы вентиляторов в гладильном столе.

## Установка

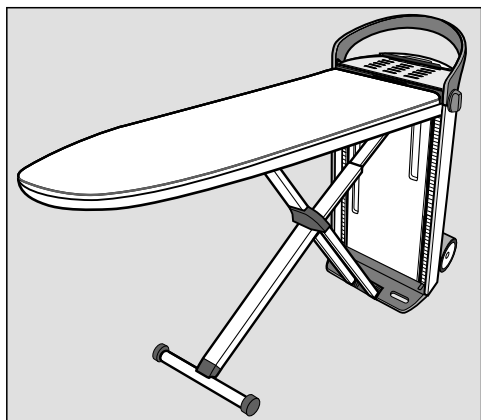



Гладильная система собрана. Она установлена на минимальной рабочей высоте ок. 83 см.

### Регулировка по высоте

Вы можете настроить гладильную систему под необходимую вам рабочую высоту. Максимальная рабочая высота составляет ок. 102 см.

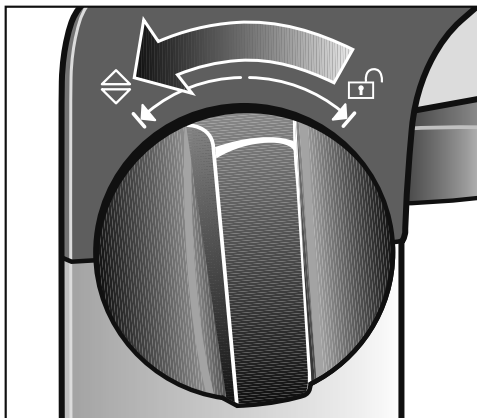
При регулировке высоты следите за тем, чтобы не защемить сетевой кабель.



- Поверните один из двух переключателей, расположенных по бокам ручки основания прибора, до упора в направлении . Удерживайте переключатель в этом положении.

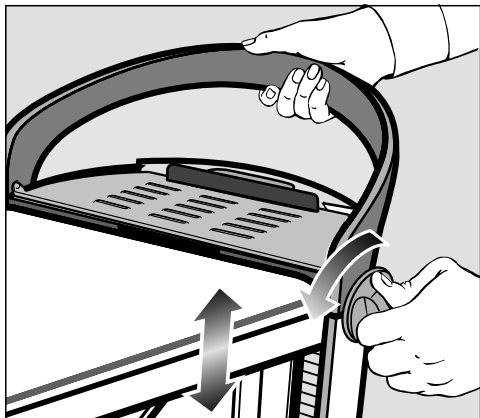

- Одновременно другой рукой потяните ручку основания прибора вверх или прижмите ручку книзу.

Никогда не давите на гладильный стол при регулировке высоты. Всегда регулируйте высоту с помощью ручки на основании.

- Как только необходимая рабочая высота будет достигнута, отпустите переключатель.

Переключатель снова вернётся в среднее положение. Гладильный стол зафиксируется в установленном положении.

В качестве дополнительной стабилизации гладильный стол защёлкивается и блокируется при нагрузке. Таким образом выбранная вами рабочая высота фиксируется дважды.

**Совет:** Устанавливайте рабочую высоту примерно на уровне талии, чтобы вы могли комфортно работать.

## Подключение

### Подключение сетевой вилки

Для подключения к розетке, смонтированной надлежащим образом и имеющей защитный контакт, гладильная система оснащена вилкой для сети AC 220-240 В, 50-60 Гц.

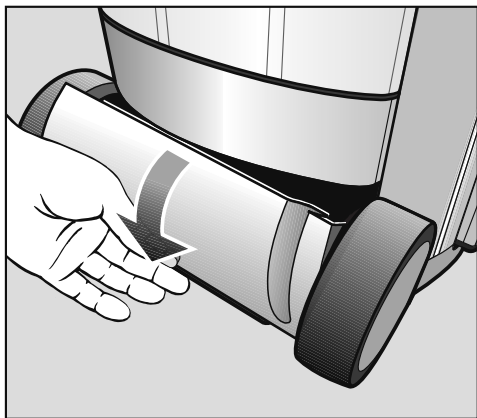

- Откройте отсек для хранения (внизу), откинув крышку вниз.

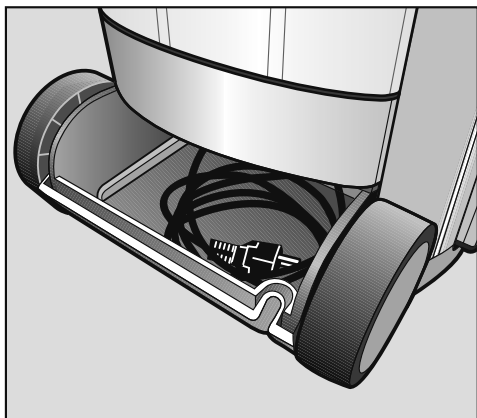

- Полностью выньте сетевую кабель из отсека (внизу).
- Вставьте сетевую вилку в розетку с защитным контактом (см. главу «Электроподключение»).

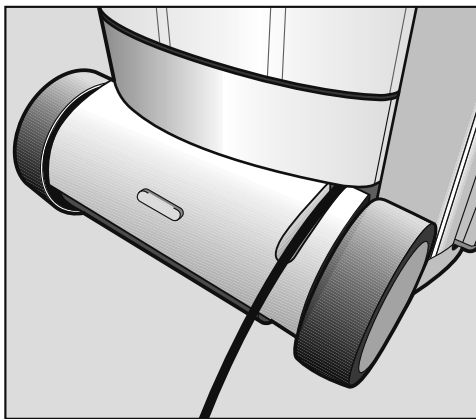

- Выведите кабель через предусмотренный паз в крышке.
- Закройте отсек для хранения (внизу).

Проследите за тем, чтобы кабель не защемился при закрывании отсека между крышкой и корпусом или между роликом и основанием.

## Извлечение утюга и держателя парового шланга

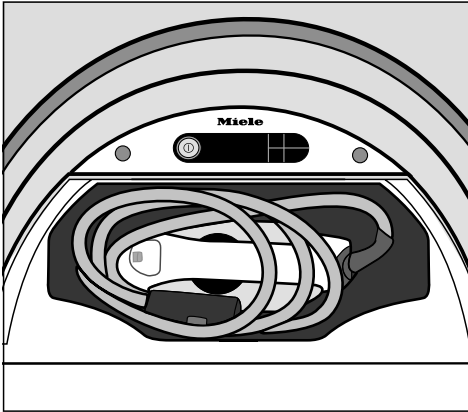

- Откройте в основании системы крышку отсека для хранения (сверху).
- Вытащите утюг.
- Закройте отсек для хранения.

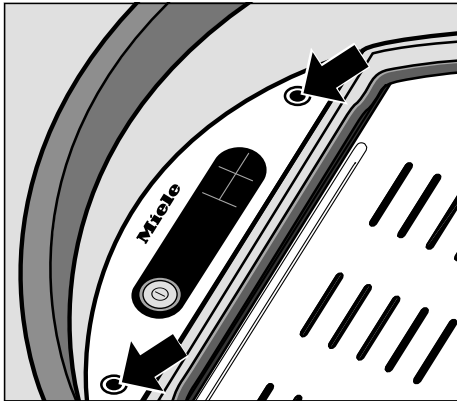

- Вставьте прилагаемый держатель парового шланга в одно из предусмотренных для этого гнезд.

**Совет:** Используйте гнездо на той стороне, с которой вы гладите.

Использовать гладильную систему могут как правши, так и левши. Эксплуатация возможна с двух сторон.

## Подключение паропровода

- Откиньте вверх крышку гнезда для подключения паропровода.

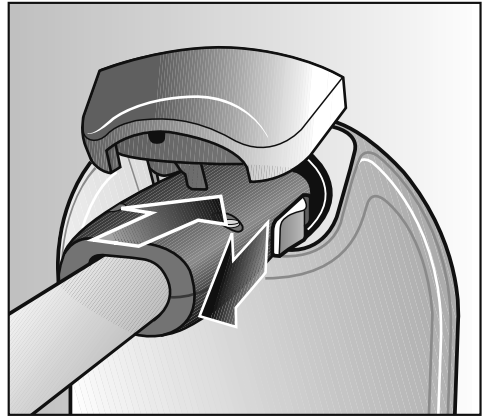

- Потяните заслонку у штекера паропровода назад.
- Вставьте штекер в гнездо для подключения паропровода.
- После фиксации отпустите заслонку штекера.

Теперь утюг подключен к гнезду паропровода.

## Подключение

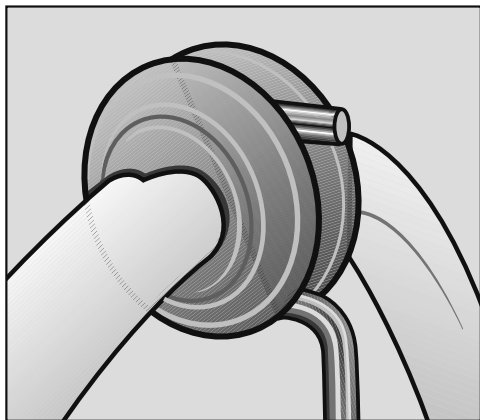

- Введите паропровод через резиновое кольцо в держатель.

Проследите за устойчивым положением паропровода и за тем, чтобы он не перекручивался.

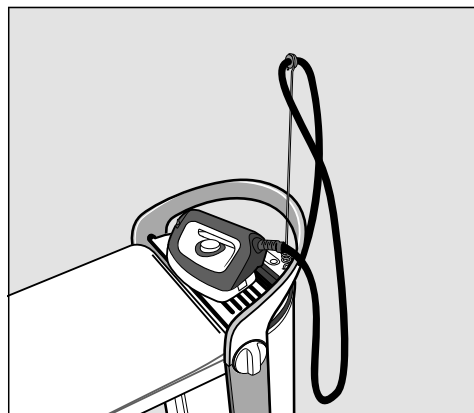

- Во избежание повреждения или обесцвечивания покрытия гладильного стола всегда кладите утюг на подставку перед началом глажки и в паузах.

⚠ Опасность опрокидывания при установке утюга вертикально. Утюг, установленный вертикально, может опрокинуться и упасть. Всегда ставьте утюг на подставку подошвой вниз.

⚠ Опасность ожога из-за горячей подставки для утюга. Подставка нагревается, если утюг стоит на ней долгое время. Избегайте прямого контакта с подставкой. Держитесь за ручку на крышке.

Функция непрерывной подачи пара должна быть отключена перед включением гладильной системы и перед установкой утюга на подставку.

Если функция постоянной подачи пара не завершена, на дисплее появится сообщение ⚠ Разбл. кнопку пара.

Разблокируйте кнопку , сдвинув переключатель на утюге вперёд (см. главу «Глажение»).

На подставке может образовываться конденсат. Это не влияет на функционирование гладильной системы.



- Прежде чем начать пользоваться гладильной системой, снимите с нее всю упаковку (например, пленку с основания).

## Установка жесткости воды

Для того, чтобы гладильная система безупречно работала и вовремя появлялось напоминание о необходимости удаления накипи, важно настроить систему на уровень жесткости воды в Вашем доме.

Жесткость воды показывает, сколько извести в ней растворено. Чем больше в воде содержится извести, тем вода жестче. Чем вода жестче, тем чаще необходимо очищать систему от накипи.

Вы можете получить справку о жесткости используемой Вами воды на соответствующем предприятии водоснабжения. Такая информация часто приводится также на интернет-сайте службы водоснабжения населенного пункта.

Есть и альтернативный вариант - определение приблизительной жесткости воды с помощью прилагаемой к прибору тест-полоски.

## Определение жесткости воды с помощью тест-полоски

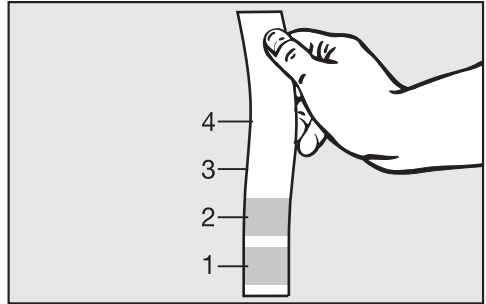

- Опустите полоску на 1 секунду в воду.
- Выньте полоску и стряхните с нее воду.

Примерно через 1 минуту можно узнать жесткость воды в зависимости от окраски полоски по следующей таблице:

Диапазон жесткости на тест-полоске

Тест-полоска	Жесткость воды
4 поля зеленого цвета	< 3 °dH
1 поле красного цвета	> 4 °dH
2 поля красного цвета	> 7 °dH
3 поля красного цвета	> 14 °dH
4 поля красного цвета	> 21 °dH

**Совет:** В случае последующего обращения в сервисную службу Вы облегчите работу техническому специалисту, если будете знать значение жесткости воды. Поэтому запишите жесткость используемой Вами воды здесь: ..... °dH

# Первый ввод в эксплуатацию

## Первый ввод в эксплуатацию

- Выполните, пожалуйста, все следующие действия при первом запуске:

### Включение гладильной системы





- Нажмите кнопку  на панели управления в основании прибора.



На дисплее на несколько секунд отобразится текст приветствия. Затем на дисплее появятся следующие настройки:



## Установка языка



- Кнопками со стрелками  или  выберите нужный язык.



- Подтвердите выбор кнопкой OK.

Настройку языка можно изменить в любое время в меню установок (кнопка , пункт меню Язык ).

# Первый ввод в эксплуатацию

## Установка уровня жесткости воды

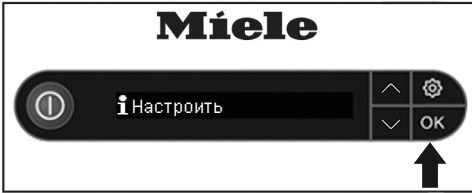

Сообщение на дисплее **i** Настроить жесткость воды... должно быть сначала подтверждено кнопкой ОК, прежде чем будет установлен уровень жесткости воды.

В гладильной системе жесткость воды устанавливается степенями от 1 до 10.

Уровень жесткости, на который Вам нужно настроить гладильную систему, можно узнать из следующей таблицы:

°dH	ммоль/л	°f	Установка
1-4	0,2-0,7	2-7	Степень 1
5-7	0,9-1,3	9-13	Степень 2
8-11	1,4-2,0	14-20	Степень 3
12-15	2,2-2,7	22-27	Степень 4
16-20	2,9-3,6	29-36	Степень 5
21-25	3,8-4,5	38-45	Степень 6
26-30	4,7-5,4	47-54	Степень 7
31-36	5,6-6,5	56-65	Степень 8
37-45	6,7-8,1	67-81	Степень 9
46-70	8,3-12,6	83-126	Степень 10

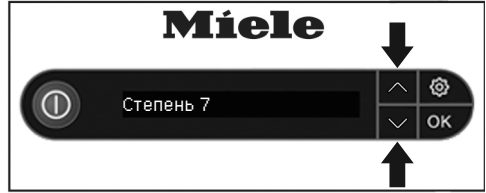

- Выберите на панели управления с помощью кнопок со стрелками  $\nabla$  или  $\blacktriangle$  уровень жёсткости используемой Вами воды.

**Совет:** При колебаниях жёсткости воды (например, 37 - 50 °dH) устанавливайте всегда максимальное значение (в данном примере 50 °dH = Степень 10).

Следите за тем, чтобы жёсткость воды была настроена правильно. При неверной настройке теряется право на гарантийные обязательства производителя.



- Подтвердите свой выбор нажатием кнопки ОК.

Гладильная система теперь настроена на указанную жёсткость воды.

Уровень жёсткости воды можно в любое время изменить с помощью меню установок (кнопка  $\text{⚙}$ , пункт меню Жёсткость воды).

# Первый ввод в эксплуатацию

---

## Первый ввод в эксплуатацию завершен

На этом настройки для первого ввода в эксплуатацию завершены. На дисплее отображается сообщение **i** Ввод в эксплуатац. завершен. Подтвердите его, нажав кнопку ОК.

Как правило, после ввода в эксплуатацию гладильная система автоматически выполняет процесс промывания.

Теперь Вы можете выключить гладильную систему или продолжить её использование.

При первом включении во время фазы нагрева возможно образование запаха. Оно прекратится при последующем использовании.

Во время использования гладильной системы можно услышать звуки работы насоса, звуки кипения и стук. Это естественные шумы, они не сигнализируют о неполадках прибора.



## Включение гладильной системы





- Нажмите кнопку  на панели управления в основании прибора, чтобы включить гладильную систему.

Кнопка  загорается, и на дисплее на несколько секунд появляется экран приветствия.

Если утюг перед включением ещё не был подключён к пару, на дисплее отображается сообщение  Вставить провод. В этом случае паропровод необходимо вставить в гнездо подключения (см. главу «Подключение»).

Если кнопка «Пар»  у утюга заблокирована в то время, когда гладильная система включается, то на дисплее отобразится сообщение  Разбл. кнопку пара. В этом случае сначала разблокируйте кнопку «Пар», сдвинув переключатель на утюге вперёд (см. главу «Глажение»).

Затем на дисплее появится сообщение  Фаза нагрева. Гладильная система начнёт нагреваться. Во время фазы нагрева из утюга может выходить пар.

Если гладильная система готова к работе и образовался пар, то на дисплее появляется сообщение  Готов к работе.

В зависимости от длительности эксплуатации гладильная система может провести сразу после включения автоматическое промывание (см. главу «Автоматическое промывание») или напомнить вам о необходимости проведения очистки от накипи (см. главу «Очистка от накипи»).

Пока длится процесс промывания или очистки от накипи, гладильная система не может использоваться для глажения.

# Включение

## Наполнение резервуара водой

Если резервуар для воды пуст или не вставлен в основание гладильной системы, на дисплее появляется сообщение  Напол. резервуар.

## Вынимание резервуара для воды

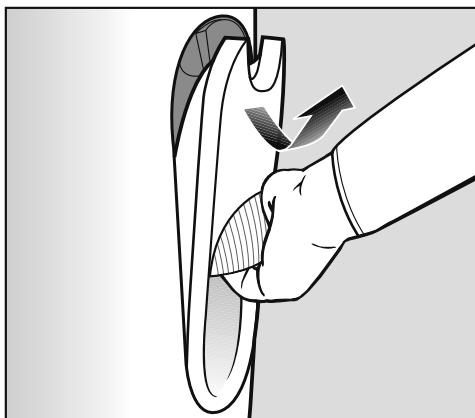

- Возьмитесь за ручку резервуара.
- Потяните ручку вниз.

При этом резервуар будет освобожден от фиксатора.

- Выньте резервуар, направляя его вверх.

При вынимании резервуара возможно небольшое подтекание воды во время закрывания клапанов.

**Совет:** Медленно вынимая резервуар, можно избежать подтекания.

## Наполнение водой

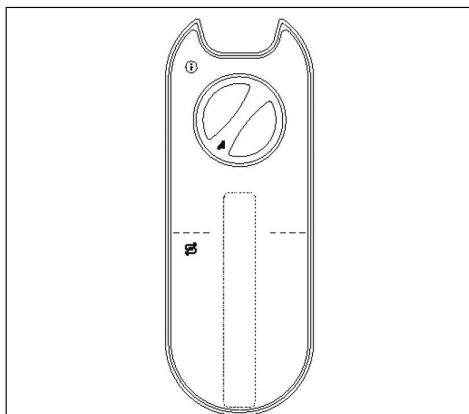

- Откройте винтовую крышку с обратной стороны резервуара, повернув ее против часовой стрелки (влево).
- Снимите винтовую крышку.
- Наполните резервуар свежей водопроводной водой (температура воды ок. 15 - 35 °C).

**Совет:** Если Вы наклоните резервуар в горизонтальное положение, то его можно будет заполнять также под очень плоскими водопроводными кранами.

- Установите винтовую крышку обратно в отверстие резервуара.
- Закройте винтовую крышку, повернув ее до упора по часовой стрелке (вправо).
- Снова вставьте резервуар для воды в основание.

Резервуар можно вынуть в любое время (даже в процессе глажения) для добавления в него воды. Требуемый объем воды можно определить в зависимости от использования пара.

### Готовность к образованию пара



После установки резервуара подождите, пока гладильная система не просигнализирует о готовности к образованию пара сообщением на дисплее  Готов к работе.

Если в резервуар будет доливать вода во время глажения, то в некоторых случаях парогенератор будет дополнительно подогреваться.

**Совет:** Вам не придётся ждать, если непосредственно после сообщения на дисплее  Напол. резервуар Вы добавите воду в резервуар и снова вставите его в основание прибора.

До тех пор, пока на дисплее отображается сообщение  Напол. резервуар, гладильная система неактивна. При этом можно продолжать пользоваться утюгом.

**Совет:** Если Вы хотите гладить только сухим способом и экономить электроэнергию, Вы можете вынуть резервуар для воды. Таким образом, не будет нагреваться парогенератор. Но в этом случае функции поддува и отвода пара у гладильного стола не будут доступны (см. главу «Активный гладильный стол»).

## Включение

### Качество воды

- Используйте исключительно свежую водопроводную воду.
- Вы также можете использовать воду, очищенную бытовыми фильтрами для воды.

При жесткости воды от 14 °dH Вы можете смешать водопроводную воду с дистиллированной в соотношении 1:1. При этом жесткость воды уменьшится в два раза. После этого установите соответствующий уровень жесткости в гладильной системе (см. главу «Установка уровня жесткости воды»).

Если жесткость водопроводной воды составляет 60 °dH, то в результате смешивания с дистиллированной водой в пропорции 1:1 уровень понизится до 30 °dH. Тогда значение устанавливаемой жесткости воды в гладильной системе составит Степень 7.

Никогда не используйте только полностью обессоленную (дистиллированную) воду для заполнения резервуара.

Это может привести к функциональным неисправностям гладильной системы.

Не используйте воду из установок для смягчения воды.

Не используйте конденсат, например, из других приборов (кондиционеров или сушильных машин).

Не используйте дождевую воду.

Не применяйте никакие добавки для воды (например, ароматизаторы, воду для глажения, крахмал, углекислый газ).

### Выбор температуры глажения

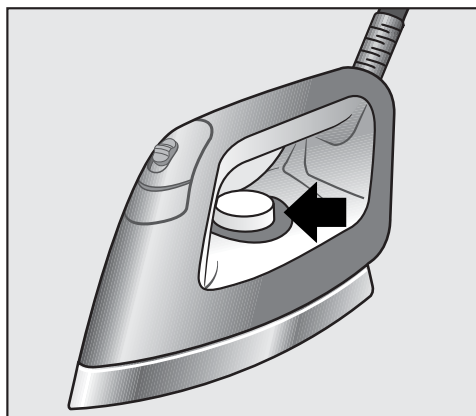

Температура глажения устанавливается с помощью регулятора температуры на утюге.

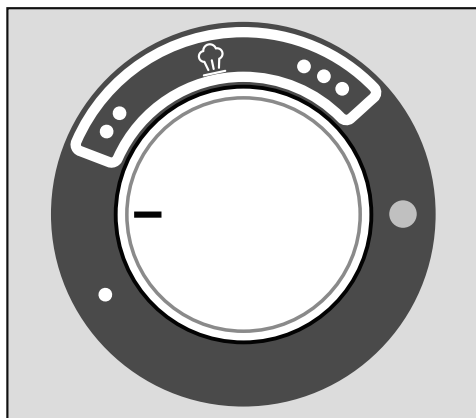

На шкале регулятора точками обозначены температурные режимы, которые соответствуют международной маркировке по уходу «Глажение».

В температурных режимах ●● и ●●● можно гладить с паром.



В режиме • температура подошвы утюга слишком низкая, чтобы гладить с использованием пара. В этом температурном режиме не пользуйтесь кнопкой  на утюге. Иначе это может привести к выбросу воды из паровых форсунок.









**Совет:** Сортируйте бельё по чувствительности к нагреву, тогда глажение будет выполняться быстрее: сначала гладьте текстильные изделия, требующие более низких температур (например, синтетику), в режиме •. Затем гладьте шерсть и шёлк в режиме ••. После этого можно гладить бельё из хлопка и льна в режиме •••.

■ Установите регулятор температуры на нужный температурный режим.

Индикатор регулятора будет гореть жёлтым цветом во время нагрева утюга. После достижения установленной температуры индикатор снова погаснет.

Утюг готов к глажению.



# Включение

<p><b>Символ по уходу</b> (на текстильном изделии)</p>	<p><b>Глажение с паром для оптимального результата глажения</b>  (Вид ткани / установка температуры)</p>	<p><b>Глажение без пара</b>  (Вид ткани / установка температуры)</p>
<p> низкая температура</p>	<p><b>С антипригарной подошвой</b> (см. главу: «Глажение с антипригарной подошвой»)  Требовательная к уходу, синтетика, аппликации, напечатанные рисунки, узоры, нанесенные ворсом, и т.д.</p> <p> + </p>	<p>Требовательная к уходу, синтетика</p> <p></p>
<p> средняя температура</p>	<p>Шерсть, шелк</p> <p></p>	
<p> высокая температура</p>	<p>Лен, хлопок</p> <p></p>	
<p></p>	<p>не гладить</p>	

## Функция CoolDown



Если не пользоваться утюгом более 3 минут, то его нагрев автоматически выключается. На отключение нагрева укажет сообщение на дисплее

**i** Утюг выключен. Через некоторое время система также больше не будет готова к образованию пара. При заблокированной кнопке «Пар» на дисплее отобразится сообщение  Разбл. кнопку пара. В этом случае сначала разблокируйте кнопку , сдвинув переключатель на утюге вперёд (см. главу «Глажение»).

 **Опасность получения ожогов при контакте с горячей подошвой утюга.**

Сразу после выключения нагрева подошва утюга остаётся ещё горячей.

Избегайте прямого контакта с подошвой утюга.

При движении утюгом или после разблокировки кнопки «Пар» нагрев автоматически снова включается, и утюг нагревается. В зависимости от длительности отключения может пройти некоторое время до восстановления работоспособности парогенератора.

Если гладильная система готова к работе и образовался пар, то на дисплее основания прибора будет отображено сообщение  Готов к работе.

 **Никогда не оставляйте гладильную систему с подключённым утюгом или отпаривателем без присмотра.**

Выходя из помещения, всегда отключайте гладильную систему от сети.

## Функция автоматического отключения

Если утюг или отпариватель не используются около 25 минут, то вся гладильная система автоматически выключается.



Нажатием кнопки  на панели управления Вы сможете снова включить систему.

# Глажение

## Утюг

В зависимости от модели Ваша гладильная система может быть оснащена одним из следующих утюгов:

### Гладильная система В 4312:

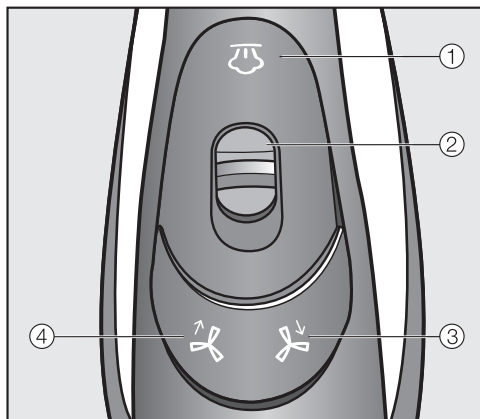

- ① Кнопка «Пар»
- ② Переключатель длительной подачи пара
- ③ Кнопка функции отвода пара
- ④ Кнопка функции поддува

### Гладильная система В 4826 / В 4847:

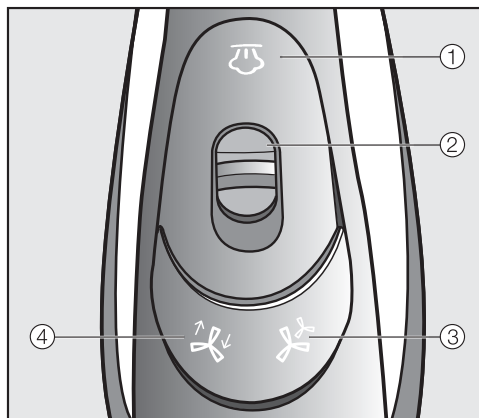



- ① Кнопка «Пар»
- ② Переключатель длительной подачи пара
- ③ Кнопка уровней мощности
- ④ Кнопка функции поддува/функции отвода пара

Утюги предыдущих моделей гладильной системы Miele В 1xxx/ В 2xxx нельзя использовать с этим прибором.

## Глажение с паром

Гладильная система готова к работе с паром, если на дисплее отображается сообщение  Готов к работе.

Управление паровым ударом осуществляется кнопкой  утюга.

При нажатии на кнопку  автоматически запускается вентилятор в нижней части гладильного стола.



Если вы отпустите кнопку , вентилятор автоматически отключится через некоторый промежуток времени.



Если вы используете функцию пара в течение длительного времени, убедитесь, что комната хорошо проветривается, поскольку может возникнуть повышенная влажность.

## Использование коротких паровых ударов

- Нажмите кнопку  и снова отпустите.

## Использование постоянной подачи пара

- Нажмите кнопку  и одновременно сдвиньте переключатель  назад.
- Отпустите кнопку .

Из-за того, что переключатель  отведён назад, кнопка  остаётся заблокированной.

Паровой шланг может сильно нагреваться.



Теперь пар будет поступать постоянно.

## Прекращение длительной подачи пара

- Передвиньте переключатель  вперёд.

Тем самым кнопка  разблокируется и короткие паровые удары прекратятся.

Обязательно прекратите непрерывную подачу пара перед тем, как поставить утюг на подставку! Если перед выключением не разблокировать кнопку пара, то подача пара прекратится примерно через 3 минуты и на дисплее отобразится сообщение  Разбл. кнопку пара.

При установке утюга на подставку разблокируйте кнопку , сдвинув переключатель  вперёд.

## Заполнение ёмкости для воды

- Наполните ёмкость для воды, когда на дисплее появится сообщение  Напол. резервуар (см. главу «Наполнение резервуара водой»).

При длительном использовании функции пара в гладильном столе может образовываться конденсат. Капли воды могут повредить напольное покрытие, чувствительное к влаге.

Если вы заметили конденсат под гладильной доской, вытрите его при помощи полотенца или тряпки для пола.

## Глажение

---

**Совет:** В перерывах между глажением в паровом шланге может образовываться конденсат, который можно убрать нажатием кнопки . Чтобы разглаживаемое текстильное изделие не промокло, не направляйте на него первый паровой удар после паузы.

### Глажение без пара

- Если Вы хотите гладить только сухим способом, выньте резервуар из гладильной системы.

Таким образом, не будет нагреваться парогенератор, и Вы сэкономите электроэнергию.

### Глажение с антипригарной подошвой

Поставляемые в комплекте принадлежности включают антипригарную подошву, которую можно прикрепить к утюгу, просто защёлкнув её на нём.

Вместе с антипригарной подошвой вы можете гладить аппликации, набивной рисунок, флок-печать и т. д., не выворачивая текстильное изделие наизнанку. Это позволяет снизить или предотвратить появление блестящих следов на тёмных тканях.

Всегда проверяйте антипригарную подошву на незаметном участке ткани.

 Во время эксплуатации подошва утюга сильно нагревается! Избегайте прямого контакта с подошвой утюга.

## Надевание антипригарной подошвы

- Вставьте конец утюга в антипригарную подошву.

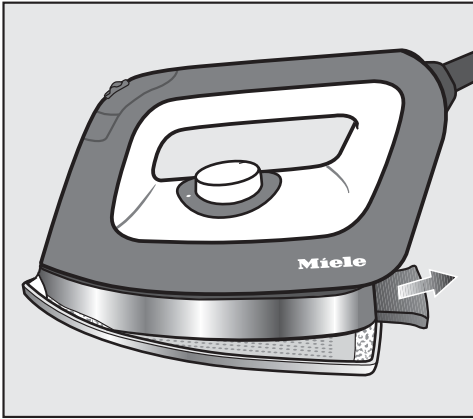

- Прижмите вниз язычок, находящийся на заднем конце антипригарной подошвы, назад.
- Придерживайте язычок в этом положении.
- Установите вплотную утюг по всей поверхности к антипригарной подошве.
- Снова отпустите язычок.

Теперь антипригарная подошва зафиксирована на утюге.

- Подождите прим. 1 минуту, пока подошва не нагреется до температуры глажения, прежде чем начинать гладить.

Теперь утюг готов к работе.

## Отсоединение антипригарной подошвы

- Крепко держите утюг за ручку.

⚠ Опасность получения ожогов при касании горячего утюга и антипригарной подошвы.

После использования антипригарная подошва ещё остаётся горячей.

Избегайте прямого контакта с подошвой утюга.

Держитесь за фиксатор на горячей антипригарной подошве.

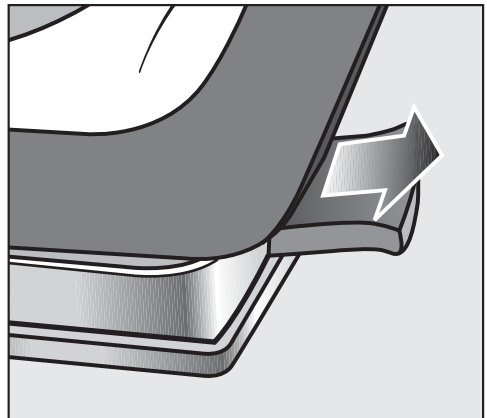





- Потяните фиксатор в нижней части антипригарной подошвы вниз.
- Вытащите утюг из антипригарной подошвы.
- Уберите антипригарную подошву в отсек для хранения (нижний) только после ее остывания.

# Глажение

## Активный гладильный стол

Гладильная система оснащена вентилятором, который служит для отвода пара или поддува гладильного стола с целью оптимального размещения текстильных изделий при глажении.

Кнопками ,  или ;  на утюге можно управлять вентилятором гладильного стола.

### Функция отвода пара

Функция отвода пара способствует оптимальному проникновению пара в текстильные изделия и в то же время предотвращает образование конденсата у гладильного стола. Благодаря этой функции изделие фиксируется на гладильном столе, и предотвращается его соскальзывание.

### Функция поддува

Благодаря функции поддува образуется воздушная подушка между текстильным изделием и гладильным столом, что позволяет избежать продавленных швов на изделии. Эта функция позволяет гладить, не делая изделие плоским и вытянутым.

**Совет:** Функция поддува рекомендуется, например, при обработке рюшей и пайеток.

### Автоматическое включение/выключение

Благодаря автоматике включения/выключения вентилятор всегда начинает работать в нужный момент. При глажении с использованием пара вентилятор запускается автоматически.

Если пар больше не используется, вентилятор автоматически останавливается после короткого остаточного хода работы.

### Функция памяти

Благодаря функции памяти гладильная система запоминает функцию вентилятора и уровень мощности, использованные в последний раз, и их не нужно будет повторно устанавливать при последующем применении.

### Нагреваемая гладильная поверхность

Если гладильная система включена и подключен утюг, то гладильная поверхность стола автоматически нагревается. Благодаря этому уменьшается образование конденсата у гладильного стола.

Если к гладильной системе подключен отпариватель, то поверхность стола не нагревается.

### Управление вентилятором у В 4312:

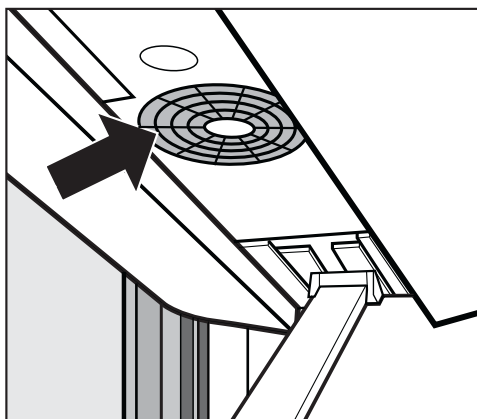

Кнопкой  активируется функция поддува.



Кнопкой  активируется функция отвода пара.

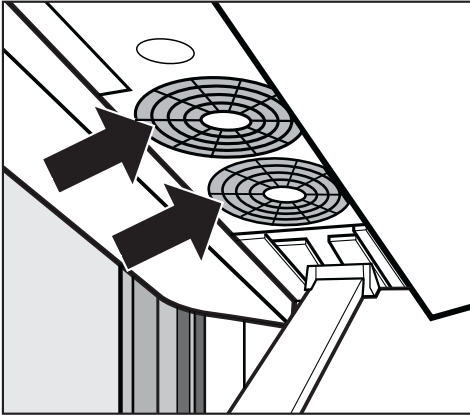

## Управление вентилятором у В 4826 / В 4847:



### Активирование функции поддува и функции отвода пара

Кнопкой  можно переключаться между функцией поддува и функцией отвода пара.

### Установка уровня мощности

Кнопкой  выполняется переключение между двумя уровнями мощности вентилятора. С каждым нажатием кнопки  происходит переключение между уровнями:

- Уровень мощности 1 = активен 1 вентилятор
- Уровень мощности 2 = активны 2 вентилятора

# Отпариватель

У гладильной системы В 4847 в дополнение к утюгу также имеется отпариватель. Для гладильных систем В 4312 и В 4826 отпариватель предлагается в качестве дополнительно приобретаемой принадлежности.

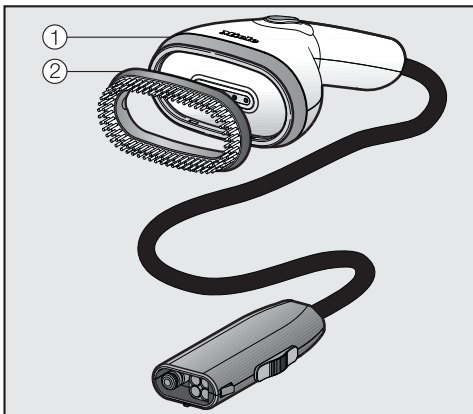

Отпариватель ① облегчает глажение текстильных изделий на вешалке, например, платьев и пиджаков. Он оснащен съёмной насадкой-щеткой ②, способствующей выравниванию волокон.

Отпариватель легче, чем утюг. К тому же, у него нет горячей подошвы, поэтому он не может приводить к возникновению блестящих полос на изделиях при непреднамеренном контакте с ними.

Отпаривателем можно также пользоваться, если гладильный стол сложен.

Отпариватель предыдущих моделей гладильной системы Miele В 1xxx или В 2xxx нельзя использовать с этим прибором.

## Подключение отпаривателя

Вместо утюга в гнездо подключения гладильной системы вы можете подключить отпариватель.

## Отключение утюга от присоединения паропровода

⚠ Опасность получения ожогов при контакте с горячей подошвой утюга.

После использования подошва утюга ещё остаётся горячей. Избегайте прямого контакта с подошвой утюга.

Утюг должен полностью остыть на подставке, прежде чем вы уберёте его в отсек для хранения.

Не тяните за паровой шланг.

Всегда беритесь за штекер на конце парового шланга при отсоединении парового шланга от разъёма.

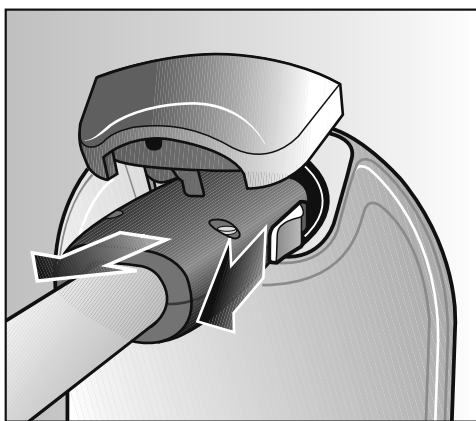

■ Сдвиньте назад ползунок, который находится сбоку от штекера парового шланга.

- Удерживайте переключатель в таком положении.
- Вытащите штекер из разъёма.

Только сейчас вы можете подключить отпариватель.

## Подключение отпаривателя к разъёму

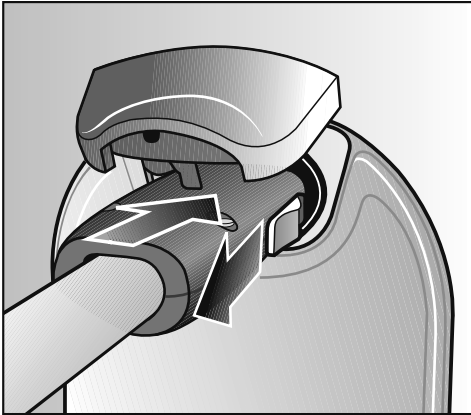

- Сдвиньте назад ползунок, который находится сбоку от штекера парового шланга.
- Вставьте штекер парового шланга в разъём для подключения пара в основании.
- Отпустите ползунок после защёлкивания в разъёме.

Теперь отпариватель подключен к разъёму.

Вы можете в любое время подключить к разъёму утюг или отпариватель.

Для этого вам не нужно выключать гладильную систему.

После каждого подключения утюга или отпаривателя нужно подождать, пока система будет готова к работе. Это гарантирует, что в системе достаточно пара.

Отпариватель готов к работе, когда на дисплее отображается сообщение  Готов к работе.

# Отпариватель

## Использование отпаривателя

 Существует опасность получения ожогов от пара!

Никогда не направляйте струю пара или форсунки отпаривателя на людей, животных или любые электроприборы.

Никогда не направляйте струю пара на части тела, покрытые одеждой. Одежда усиливает ожог кожи.

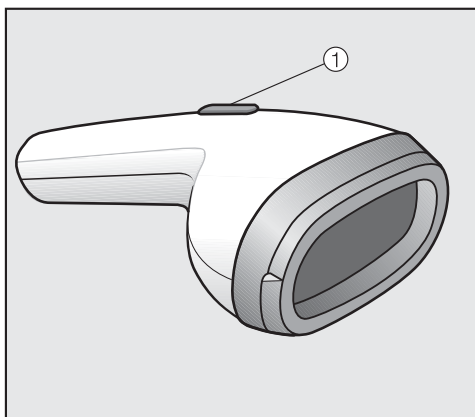

Кнопкой ① на отпаривателе регулируется выброс пара.

**Совет:** Обрабатывайте паром текстильные изделия всегда в направлении вдоль волокон.

## Для коротких паровых ударов

- Нажмите кратко кнопку ①.
- Снова отпустите кнопку.

## Для постоянного пара

- Нажмите кнопку ①.
- Держите кнопку нажатой.

## Прекращение длительной подачи пара

- Снова отпустите кнопку ①.

В перерывах при отпаривании в паропроводе может образоваться конденсат, который выбрасывается при нажатии на кнопку ①.

Оптимальное расстояние между отпаривателем и изделием зависит от чувствительности материала и может варьироваться для разных видов изделий.

Всегда проверяйте нужное расстояние сначала на незаметном участке материала.

## Насадка-щетка

Отпариватель оснащен насадкой-щеткой. Она способствует выравниванию текстильных волокон изделия.

С надетой насадкой Вы можете держать отпариватель прямо у изделия.

Пробуйте гладить таким образом всегда сначала на незаметном участке материала.

## Надевание насадки-щетki

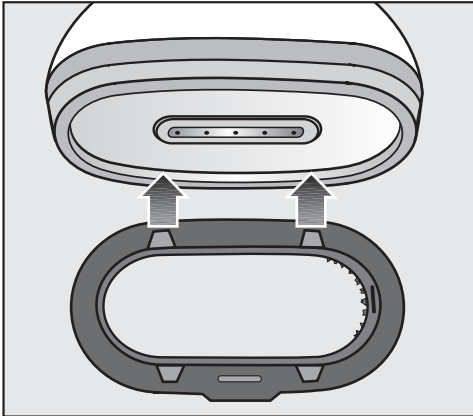

- Держите насадку перед отпаривателем так, чтобы фиксаторы одной стороны подходили к выемкам отпаривателя.
- Прижмите насадку одной стороной к отпаривателю так, чтобы фиксаторы вошли в выемки.

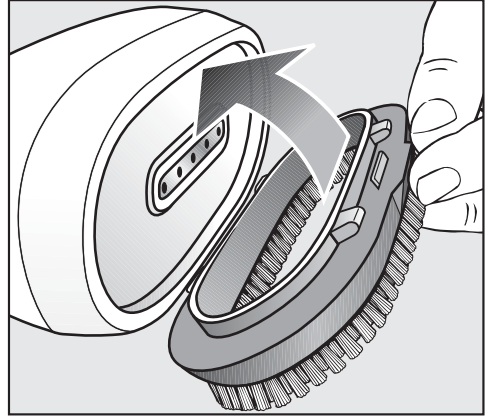

- Введите насадку-щетку в расположенные напротив пазы.
- Прижмите насадку к отпаривателю так, чтобы фиксаторы вошли в выемки.

Теперь насадка закреплена на отпаривателе и может использоваться.

## Снятие насадки-щетki

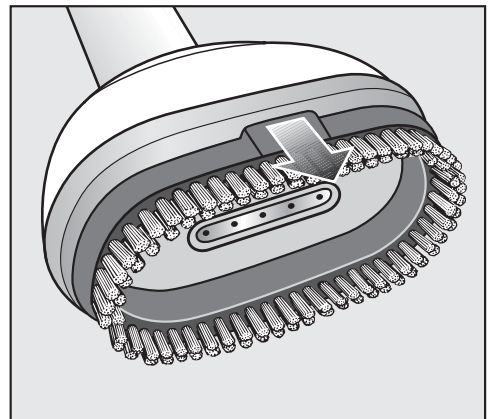

- Для снятия насадки-щетki с отпаривателя потяните ее за выступы.

## Выключение гладильной системы



- Чтобы выключить гладильную систему, нажмите на кнопку ①.

Подсветка кнопки ① погаснет.

Теперь гладильная система выключена. Последние настройки вентилятора сохраняются для следующего включения системы.

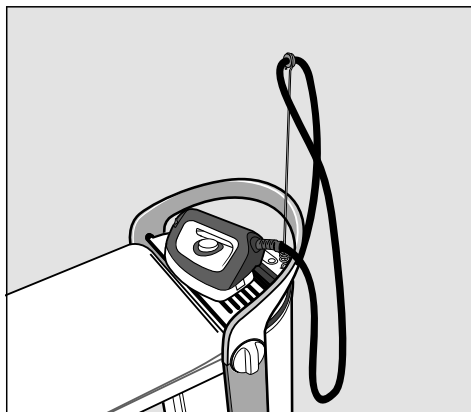

- Поставьте утюг на подставку для охлаждения.

Вы можете сложить гладильную систему во время охлаждения утюга (см. главу «Демонтаж»).

- Выньте сетевую вилку из розетки.

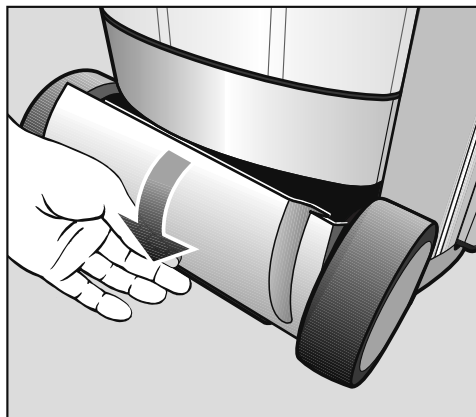



Отсек для хранения (нижний)

- Уберите сетевую кабель в отсек для хранения (нижний).

## Установка гладильного стола на минимальную рабочую высоту

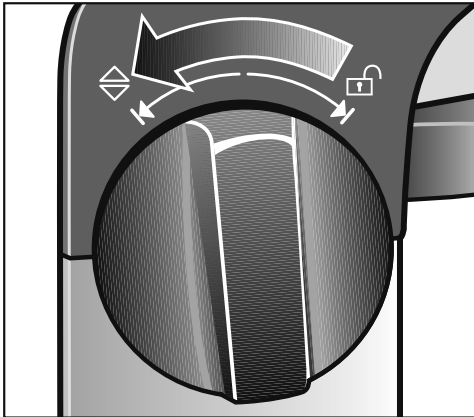
Для демонтажа гладильной системы гладильный стол нужно сначала установить на минимальную рабочую высоту. При этом следите за тем, чтобы сетевой кабель не был заземлён и ёмкость для слива воды была пуста, полностью задвинута и зафиксирована.



- Поверните один из переключателей, расположенных по бокам ручки основания прибора, до упора в направлении .
- Удерживайте переключатель в положении .

Теперь гладильный стол можно отрегулировать по высоте.

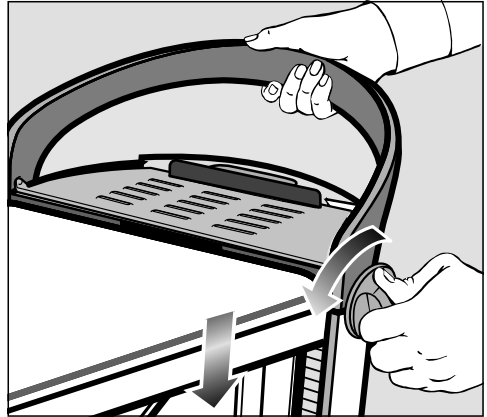

- Продолжайте удерживать переключатель в положении . Одновременно прижмите книзу, насколько возможно, гладильный стол за ручку основания.

Никогда не давите непосредственно на гладильный стол. Прижимайте стол книзу исключительно за ручку основания прибора.

- Отпустите переключатель.

Переключатель снова вернётся в среднее положение.

Теперь гладильный стол находится на минимальной рабочей высоте, и его можно сложить.

# Демонтаж

## Складывание гладильного стола

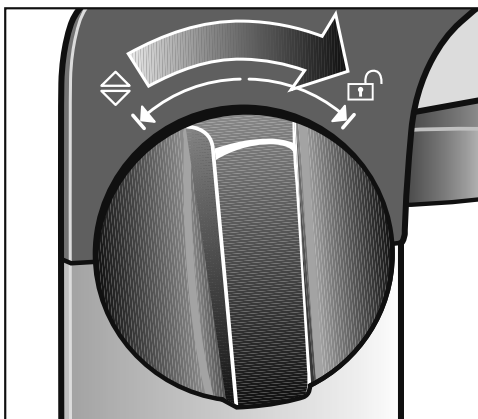

- Поверните один из переключателей до упора в направлении .

Теперь гладильный стол разблокирован.

- Отпустите переключатель.

Переключатель снова вернётся в среднее положение.

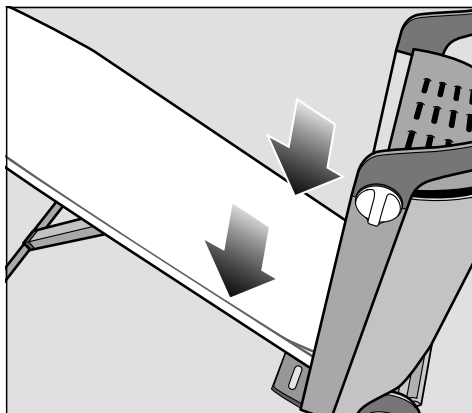

- Опустите гладильный стол вниз или позвольте ему самому опуститься вниз.

В этом положении гладильный стол зафиксировается сам.

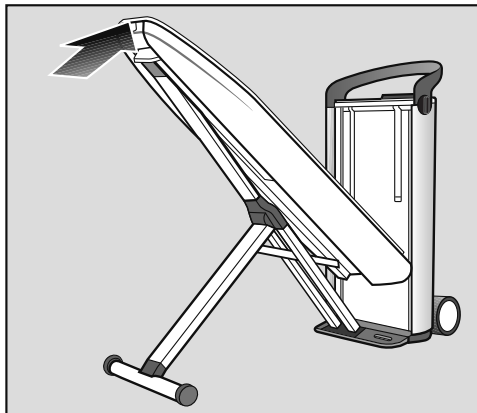

- Потяните гладильный стол за носовую часть вверх в вертикальное положение до щелчка, чтобы он встал в опору.

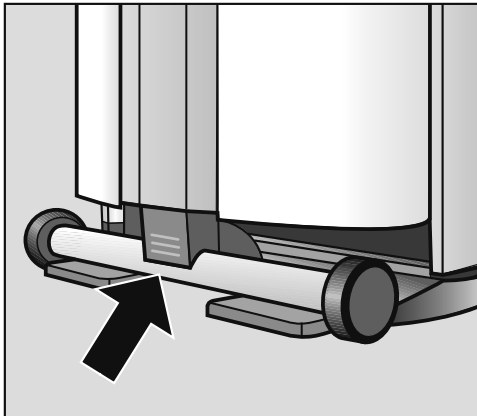

- Прижмите выступающий конец X-образной опоры к гладильной доске до щелчка. Это можно сделать движением ноги.



## Снятие паропровода

Не тяните непосредственно за паропровод!

Беритесь за вилку на конце паропровода. Сразу после эксплуатации системы вилка может быть еще нагрета.

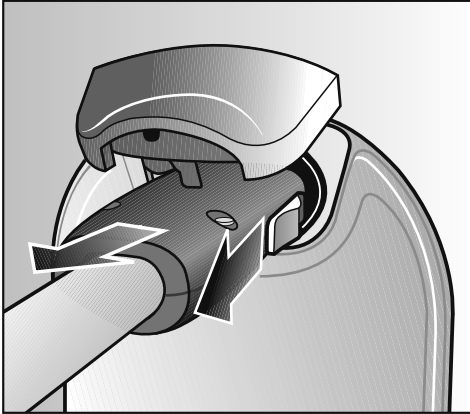

- Потяните заслонку, расположенную сбоку на вилке паропровода, назад.
- Придерживайте заслонку, отведенную назад.
- Отсоедините вилку паропровода от разъема.

После вынимания вилки из паропровода может выделиться несколько капель воды.

## Убирание утюга на хранение

 Опасность получения ожогов при контакте с горячей подошвой утюга.

После глажения подошва утюга ещё остаётся горячей.

Избегайте прямого контакта с подошвой утюга.

После использования утюг должен остынуть.

Не убирайте утюг в отсек для хранения, пока он подключен к разъёму.

- Оставьте утюг остывать на подставке опоры.
- Уберите остывший утюг в отсек для хранения (верхний).

## Убирание отпаривателя на хранения

Никогда не убирайте на хранение отпариватель, пока он подключен к гнезду паропровода.

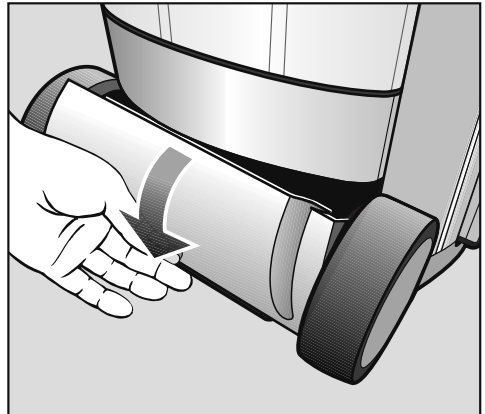

- Убирайте отпариватель на хранение в отсек (внизу).

## Демонтаж

### Слив воды из резервуара

Выливайте воду из резервуара, если Вы не планируете использовать гладильную систему в течение некоторого времени.

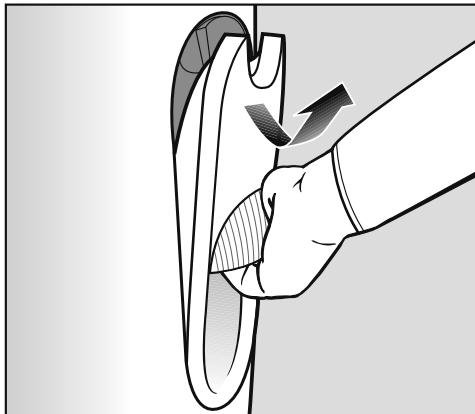

- Выньте резервуар для воды (см. главу «Наполнение резервуара водой»).
- Вылейте из резервуара всю воду.

### Хранение гладильной системы

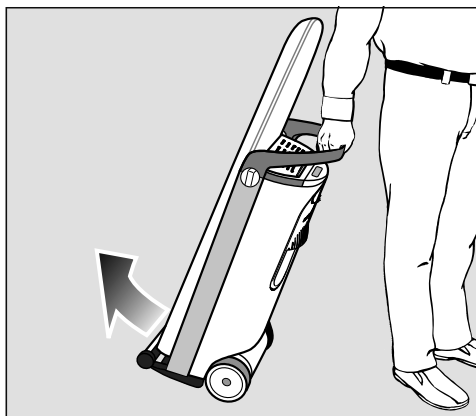

- Перенесите гладильную систему в место хранения.

Не устанавливайте гладильную систему в помещениях, где существует опасность промерзания. Замёрзшая вода в ёмкости для воды, в парогенераторе и паровом шланге может привести к повреждениям.

## Автоматическое промывание

Автоматическое промывание очищает парогенератор от остатков минералов из испарившейся воды.

После использования примерно 3 литров воды выполняется автоматическое промывание при последующем включении гладильной системы.

Процесс промывания длится несколько минут. При этом из ёмкости для слива воды выходит немного водяного пара и слышно журчание. В этот момент на дисплее в основании отображается сообщение  Идет промывание.

Во время промывания нельзя гладить.

Гладильная система готова к эксплуатации только после завершения автоматического промывания.

## Подготовка к процессу промывания

- Установите гладильную систему на максимальную рабочую высоту, чтобы позднее можно было вынуть выдвижную емкость для слива воды (см. главу «Регулировка по высоте»).
- Наполните резервуар для воды, если на дисплее появится сообщение  Напол. резервуар (см. главу «Наполнение резервуара водой»).

## Слив воды из выдвижной емкости

После промывания из выдвижной емкости нужно слить оставшуюся воду. О моменте слива напомнит сообщение на дисплее панели управления  Очист. выдв. емк.. Выдвижную емкость для слива воды можно вынуть из основания только тогда, когда гладильная система установлена на максимальную рабочую высоту.

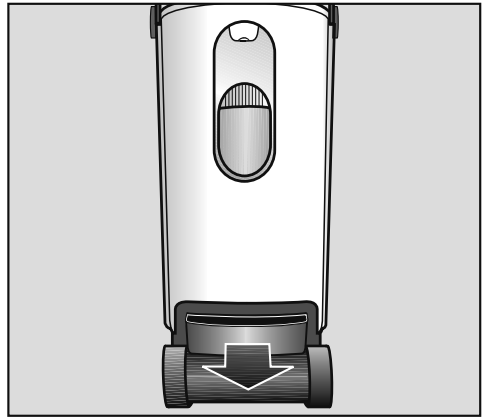

- Вынимайте выдвижную емкость для слива воды из основания только в том случае, когда система напоминает об этом сообщением на дисплее  Очист. выдв. емк..

Выдвижная емкость после промывания может быть нагретой.

- Вылейте воду из выдвижной емкости.

До тех пор, пока выдвижная емкость не будет вставлена в основание, на дисплее будет отображаться сообщение  Вставить выдвиг. емкость для воды.

## Чистка и уход

- Очистите и вытрите насухо выдвигающую емкость для слива воды.

Можно очистить выдвигающую емкость в посудомоечной машине или вручную горячим раствором мягкого моющего средства.

Проследите за тем, чтобы металлические пластинки (контакты) у верхней части емкости для слива воды были чистыми и сухими. Через эти металлические пластинки передается сигнал гладильной системе, когда выдвигающая емкость будет заполнена или будет находиться в основании.

При загрязненных или влажных контактах эти сигналы будут передаваться неправильно.

- Снова полностью задвиньте емкость для слива воды в основание до фиксации.

Пока пустая емкость для слива воды не будет снова вставлена в основание, не начнется парогенерация. Только когда сообщение  Готов к работе будет отображено на дисплее, можно будет пользоваться паром.

## Удаление накипи

Чтобы система работала безупречно, накипь необходимо регулярно удалять. Для этого гладильная система оборудована функцией удаления накипи.

Периодичность удаления накипи зависит от установленного уровня жесткости воды. В случае с жесткой водой интервалы удаления накипи короче, чем в случае с мягкой водой.

Для удаления накипи в гладильной системе FashionMaster мы рекомендуем использовать средство для удаления накипи от компании Miele. Оно было специально разработано для продукции Miele, чтобы оптимизировать процесс очистки от накипи.

Другие средства для удаления накипи, которые, помимо лимонной кислоты, содержат другие кислоты и/или иные нежелательные компоненты, например хлориды, могут повредить гладильную систему. Кроме того, в этом случае невозможно гарантировать требуемый эффект.

Для очистки прибора от накипи вам потребуется 1 таблетка.

Вы сможете приобрести таблетки для удаления накипи в точках продаж Miele, в сервисной службе Miele или в интернет-магазине (см. главу «Дополнительно приобретаемые принадлежности»).

Во время удаления накипи утюг или отпариватель нельзя подключать к гладильной системе.

### Оповещение о необходимости очистки от накипи

Если до следующей очистки от накипи остаётся еще прим. 2 рабочих часа, то после включения гладильной системы на дисплее появляется сообщение  Скоро удал. накипи.

С помощью меню установок можно сразу начать очистку от накипи прибора в ненагретом состоянии (см. главу «Досрочный запуск процесса удаления накипи»), или нажатием кнопки ОК можно подтвердить сообщение и продолжить глажение как обычно. Символ  будет продолжаться отображаться на дисплее до следующей очистки от накипи.

По истечении оставшихся часов работы сначала следует провести очистку от накипи, прежде чем можно будет пользоваться гладильной системой.

Момент проведения очистки от накипи можно спланировать индивидуально и при необходимости запустить очистку (см. главу «Досрочный запуск процесса удаления накипи»).

Вы можете прервать процесс очистки от накипи, выключив гладильную систему кнопкой . После повторного включения процесс очистки продолжится с того этапа, на котором он был прерван.

Вы будете видеть сообщения на дисплее в течение процесса удаления накипи. Весь процесс очистки от накипи длится прим. 90 минут.

Выполняйте необходимые действия только при появлении соответствующих сообщений на дисплее. После начала процесса Ваше присутствие у прибора понадобится прим. через 20 мин и спустя еще прим. 60 мин. В течение остального времени очистки от накипи гладильную систему можно оставлять без присмотра.

**Совет:** Лучше всего начинать процесс очистки от накипи при остывшем состоянии системы и сразу после ее включения. Таким образом Вы избежите времени ожидания охлаждения системы (до 3 часов).

# Чистка и уход



## Досрочный запуск процесса удаления накипи

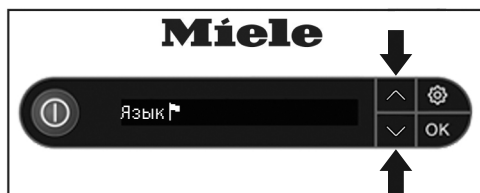

- У включённой гладильной системы нажмите кнопку  на панели управления.

Вы находитесь в меню установок. Кнопками со стрелками Вы можете выбрать отдельные пункты меню.



- Кнопками со стрелками  или  выберите пункт меню Удаление накипи.



- Подтвердите выбор с помощью кнопки ОК.
- Выберите пункт меню Начать удал. накипи.
- Подтвердите выбор с помощью кнопки ОК.

Начинается процесс удаления накипи.

## Процесс удаления накипи

Во время всего процесса очистки от накипи Вы будете видеть на дисплее следующие сообщения. Выполняйте необходимые действия только при появлении соответствующего сообщения.

### **i** Вынуть провод

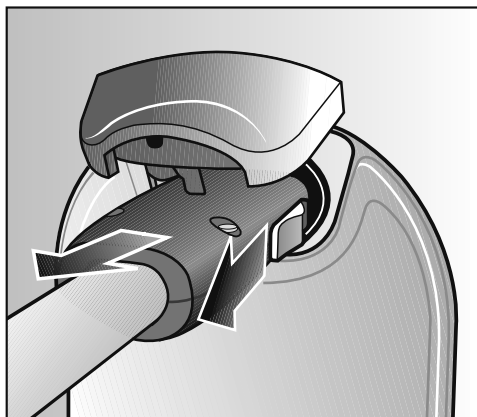

- Вытащите паропровод утюга или отпаривателя из разъема подключения паропровода в основании прибора.

Не допускается подключать к разъему для паропровода утюг или отпариватель во время всего процесса удаления накипи.

- Наполн. резервуар д. воды до отмет.

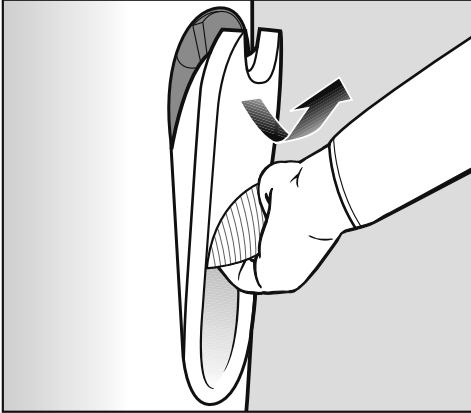

- Возьмитесь за ручку резервуара.
- Потяните ручку вниз.

При этом резервуар будет освобожден от фиксатора.

- Выньте резервуар, направляя его вверх.

При вынимании резервуара возможно небольшое подтекание воды во время закрывания клапанов.

**Совет:** Медленно вынимая резервуар, можно избежать подтекания.

После этого на дисплей будет выведено сообщение **i** Доб. ср-во от нак..

### **i** Доб. ср-во от нак.

- Поверните винтовую крышку на задней стороне резервуара против часовой стрелки и снимите ее.

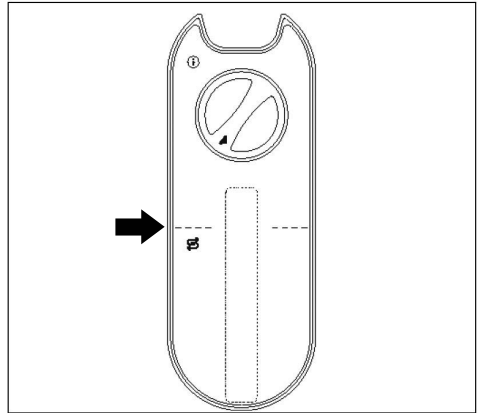

Линия отметки на резервуаре с водой

- Наполните резервуар до линии отметки свежей водопроводной водой (температура воды ок. 15 - 35 °С). Важно заливать в резервуар не меньше и не больше воды.
- Положите 1 таблетку для удаления накипи в резервуар.
- Установите винтовую крышку обратно в отверстие резервуара.
- Поверните винтовую крышку по часовой стрелке до упора.

Теперь винтовая крышка закрыта.

## Чистка и уход



- Нажмите кнопку ОК, чтобы на дисплее отобразилось следующее действие.

Теперь на дисплее отобразится сообщение  Вставить резерв..

### Вставить резерв.

- Снова вставьте резервуар для воды в основание.

Прим. через 10 минут (время растворения таблетки) автоматически начнется процесс предварительного промывания. Если необходимо освободить выдвижную емкость от остатков воды или наполнить резервуар, система проинформирует Вас об этом соответствующим сообщением на дисплее.

Если резервуар для воды при удалении накипи опустеет или если в процессе очистки от накипи резервуар без напоминания будет вынут из основания, появится сообщение  Встав. резервуар или долить воду.

В течение процесса удаления накипи в разные моменты времени вода откачивается в парогенератор и снова сливается в выдвижную емкость. При этом выделяется немного пара, и слышатся звуки плеска воды.



### Очист. выдв. емк.

Это сообщение при определённых обстоятельствах может отобразиться после размещения в приборе резервуара с таблеткой для удаления накипи. Если сообщение не отображается, Вы можете пропустить следующие этапы и продолжить, когда появится сообщение  Пред. промывание.

- Установите гладильную систему на максимальную рабочую высоту, чтобы можно было вынуть выдвижную ёмкость для слива воды (см. главу «Регулировка по высоте»).

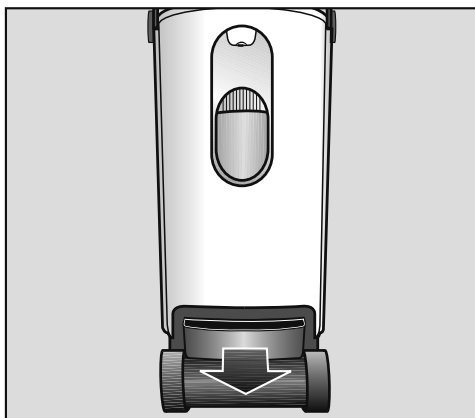

- Выньте выдвижную ёмкость для слива воды из основания прибора.

Выдвижная ёмкость после промывания может быть нагретой.

- Вылейте воду из выдвижной ёмкости.

До тех пор, пока выдвижная ёмкость не будет вставлена в основание прибора, на дисплее будет отображаться сообщение  Вставить выдвиж. ёмкость для воды.

### Вставить выдвиж. ёмкость для воды

- Снова полностью задвиньте ёмкость для слива воды в основание прибора до фиксации.



## Чистка и уход

---

### Пред. промывание

Если гладильная система после предыдущего использования еще нагрета, то сначала начинается фаза охлаждения. Время охлаждения системы может продолжаться до 3 часов.

Затем выполняется промывание (длительность ок. 20 минут). При этом часть раствора средства для удаления накипи закачивается в парогенератор.

После промывания система напомнит Вам о дальнейших действиях. До начала промывания на несколько секунд на дисплее отобразится сообщение  Через 20 мин. .

### Очистить резервуар и наполнить до отметки

- Выньте резервуар для воды из основания.

Пока резервуар для воды не вставлен в основание, на дисплее отображается сообщение  Вставить резерв..

- Откройте винтовую крышку.
- Тщательно ополосните резервуар. В нем не должно быть остатков таблетки для удаления накипи.
- Наполните резервуар свежей водопроводной водой минимум до отметки.
- Закройте винтовую крышку.
- Снова вставьте резервуар для воды в основание.

### Очист. выдв. емк.

- Выньте выдвижную емкость для слива воды из основания.

На дисплее будет отображено сообщение  Вставить выдвиг. емкость для воды.

- Вылейте воду из выдвижной емкости.
- Снова полностью задвиньте емкость для слива воды в основание до фиксации.

### Удаление накипи

Спустя прим. 1 час (время воздействия) раствор средства для удаления накипи сливается из парогенератора в емкость для слива воды.

В завершение парогенератор промывается водой. Этот процесс промывания длится примерно 5 минут, и о нем предварительно напомнит сообщение на дисплее  Промыван. (5 мин.), появляющееся на несколько секунд.

Во время процесса промывания на дисплее отображается сообщение  Промывание.

Как только процесс промывания завершится, вода будет полностью слита в емкость и на дисплее появится сообщение  Очист. выдв. емк..

## Чистка и уход

### Очист. выдв. емк.

- Выньте выдвижную ёмкость для слива воды и вылейте из нее воду.

На дисплее появляется сообщение

 Вставить выдвиг. емкость для воды.

- Тщательно промойте ёмкость для слива воды.

Можно вымыть выдвижную ёмкость в посудомоечной машине или вручную горячим раствором мягкого моющего средства.

- Высушите выдвижную ёмкость для слива воды. При этом особое внимание обратите на то, чтобы металлические пластинки (контакты) у верхней части ёмкости были чистыми и сухими.

- Снова полностью задвиньте ёмкость для слива воды в основание прибора до фиксации.

На дисплее отображается сообщение

 Удал. накип. оконч..

- Нажмите кнопку ОК.

В заключение необходимо промыть подошву утюга.

### Промывание подошвы утюга

Утюг не должен быть в нагретом состоянии после предыдущего использования.

При необходимости дайте утюгу остыть перед промыванием подошвы в течение минимум 60 минут

- Убедитесь в том, что антипригарная подошва снята с утюга.



Если антипригарная подошва ещё находится на утюге, её необходимо снять (см. главу «Снятие антипригарной подошвы»).

- Наполните резервуар свежей водопроводной водой (см. главу «Наполнение резервуара водой»).

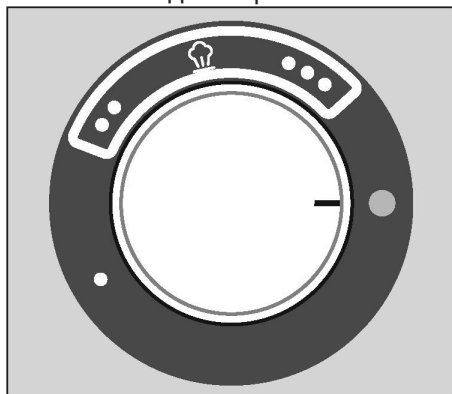
- Установите регулятор температуры на утюге на режим «холодный» так, чтобы отсечка на регуляторе указывала на индикатор.



- Вставьте паропровод утюга в гнездо подключения (см. главу «Подключение паропровода»).

Если гладильная система выключена, её нужно включить, нажав кнопку . Как только утюг будет готов к работе и образуется пар, на дисплее появится сообщение  Готов к работе.

- Держите утюг над раковиной или над термостойкой ёмкостью. Для этого также можно воспользоваться выдвижной ёмкостью для слива воды гладильной системы. Только учтите, что ёмкость можно вынуть из системы лишь после того, как прибор будет включён.

 Во время процесса промывания из утюга выделяется горячая вода и выходит горячий водяной пар.

Существует опасность получения ожогов!

Никогда не направляйте утюг на людей, животных и электроприборы.

- Нажмите и удерживайте кнопку  на утюге в течение примерно одной минуты, и наклоните утюг. При этом переднюю часть утюга слегка наклоните вниз.

Из утюга будут выходить горячая вода и пар, растворяя отложения накипи, если они имеются. Когда будет выходить только пар, можно будет отпустить кнопку .

- Теперь установите регулятор температуры на утюге на максимальный уровень нагрева .

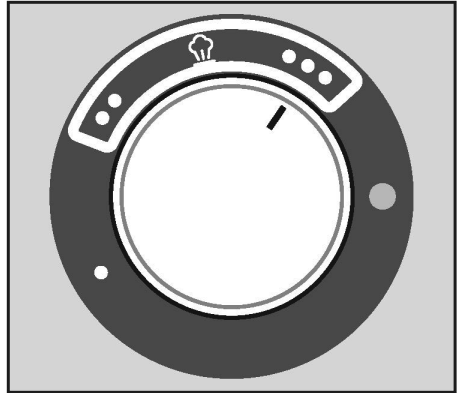

Индикатор регулятора будет гореть жёлтым цветом во время нагрева утюга.

**Совет:** Во время фазы нагрева вы можете поставить утюг на подставку гладильной системы.

Когда индикатор погаснет, процесс промывания будет завершён.

- Удалите капли воды и остатки загрязнений с подошвы утюга, проведя ещё горячим утюгом по мягкой, впитывающей влагу хлопчатобумажной салфетке. В это же время нажмите 2–3 раза кнопку «Пар» , сразу отпуская кнопку.

Процесс очистки от накипи завершён. Теперь гладильную систему можно отключить или продолжить ею пользоваться.

# Чистка и уход

## Чистка корпуса

⚠ При чистке корпуса обязательно вынимайте сетевую вилку из розетки!

В зависимости от загрязнённости корпус можно протирать сухой или влажной мягкой салфеткой.

При чистке не используйте никакие абразивные средства.

## Чистка подошвы утюга

⚠ После глажения подошва утюга остаётся ещё очень горячей.

Опасность получения ожогов!

Выньте вилку из розетки и дайте подошве утюга остыть, прежде чем начинать чистку.

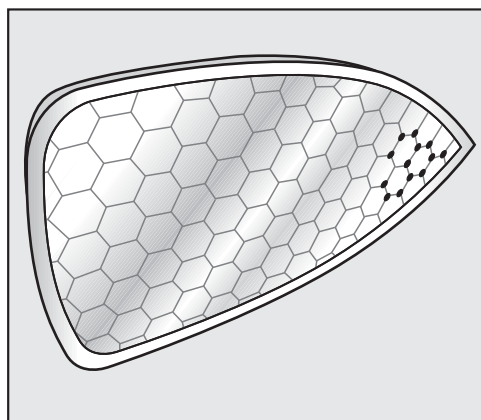

■ В зависимости от загрязнённости очищайте подошву утюга сухой или влажной салфеткой из микрофибры.

Используйте салфетку из микрофибры исключительно для чистки подошвы утюга.

- Чтобы избежать повреждений поверхности, не используйте при очистке **никакие**
  - абразивные чистящие средства (например, абразивный порошок, пасту, полирующее средство для хромированных изделий, пемзу).
  - жёсткие щётки и губки (например, для чистки кастрюль) или использованные губки с остатками абразивных чистящих средств.
  - острые предметы.

### Чистка или замена чехла гладильного стола

Если чехол гладильного стола загрязнен, Вы можете его выстирать и высушить. Если чехол гладильного стола поврежден, его необходимо обязательно заменить, прежде чем снова пользоваться гладильной системой.

 Перед снятием чехла следует всегда выключать гладильную систему и вынимать вилку из сети. Подождите, пока гладильный стол остынет.

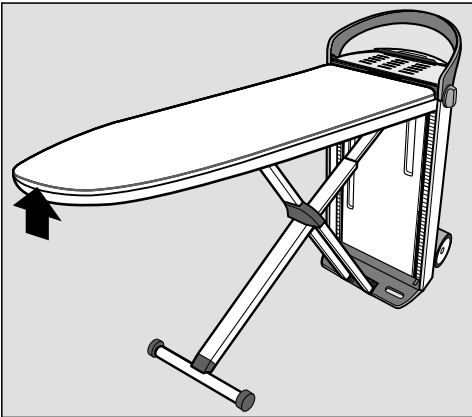

- Выньте застежку чехла гладильного стола из полости на носовой части стола.
- Расстегните застежку чехла гладильного стола, сдвинув наружу шестеренку посередине застежки.
- Стяните чехол по направлению к основанию системы.

Войлочная подкладка остается на столе.

- Выстирайте и высушите чехол согласно указаниям на этикетке по уходу или замените его на новый, если он поврежден.

Никогда не пользуйтесь гладильной системой без чехла гладильного стола!

- Натяните сухой или новый чехол сначала у основания системы на гладильный стол, затем - дальше к его концу.
- С помощью шнура натяните чехол очень туго и проследите за его фиксированным положением.
- Закройте застежку чехла, сдвинув шестеренку застежки к центру.
- Снова введите застежку чехла в полость на конце гладильного стола.

# Чистка и уход

## Очистка фильтра для воды

Фильтр препятствует тому, что инородные частицы смогут попасть с водой в гладильную систему и повредить ее.

Вы можете очистить фильтр для воды, если он будет загрязнен или засорен. О загрязнении фильтра Вы узнаете по более частому шуму работающего насоса подачи воды.

### Вынимание вилки из сети

- Перед чисткой фильтра для воды выньте вилку из сети.

### Вынимание резервуара для воды

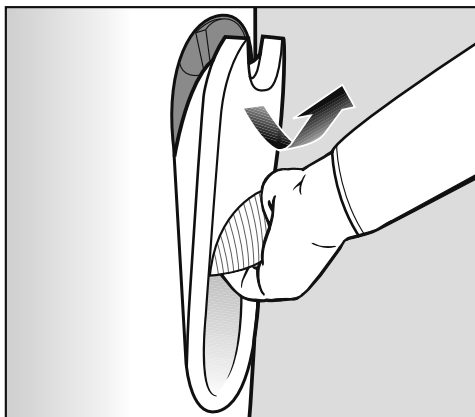

- Возьмитесь за ручку резервуара.
- Потяните ручку вниз.

При этом резервуар будет освобожден от фиксатора.

- Выньте резервуар, направляя его вверх.

## Снятие крышки фильтра для воды

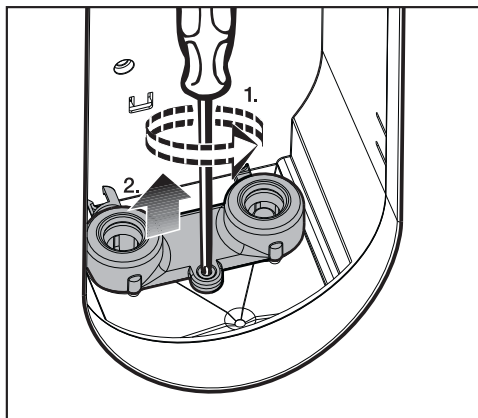

- Крестообразной отверткой выверните шуруп крышки фильтра для воды.
- Снимите крышку фильтра движением вверх.

Для очистки фильтр следует вынуть из правого патрубка. По бокам крышки находятся два инструмента: крючок, а также круглый держатель; с их помощью можно снять уплотнение с патрубка и вынуть фильтр наружу.



## Извлечение уплотнения

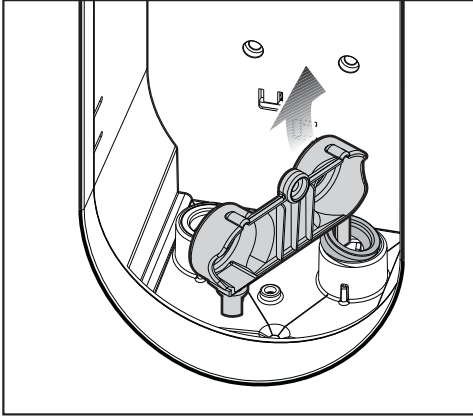

- Выньте уплотнение из правого патрубка с помощью крючка у крышки фильтра вверх.

Обратите внимание на то, что верхняя и нижняя стороны уплотнения различаются: верхняя сторона состоит из замкнутой поверхности кольца, в то время как на нижней стороне имеется узкий желобок. После очистки фильтра уплотнитель должен быть вставлен в патрубок так, чтобы сторона с желобком была направлена вниз.

## Извлечение фильтра для воды

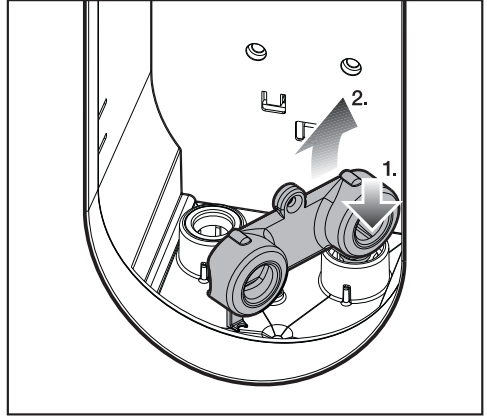

- Прижмите круглый держатель крышки фильтра к фильтру сверху. Круглый инструмент-держатель закрепится в фильтре.
- Выньте фильтр из патрубка наружу.

## Чистка и уход

### Очистка фильтра для воды

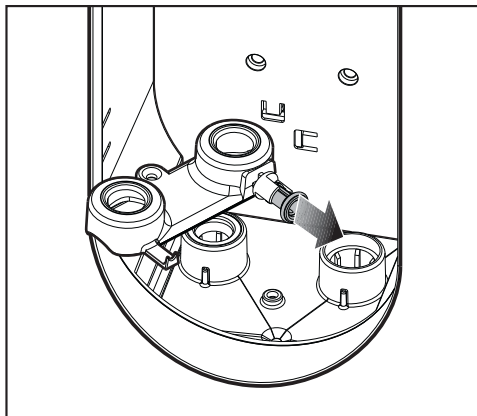

- Снимите фильтр с круглого инструмента-держателя.
- Тщательно промойте фильтр под проточной водой.

### Установка фильтра для воды

- Поверните сторону фильтра с маленьким уплотнительным кольцом вниз.
- Прижмите фильтр полностью в правый патрубок.
- После этого снова вставьте уплотнительное кольцо в правый патрубок. Сторона с желобком при этом должна быть направлена вниз.

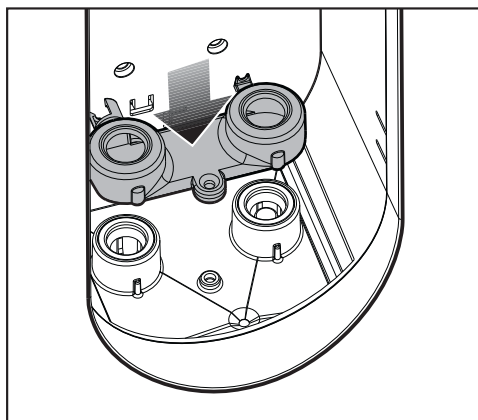

- Теперь наденьте крышку фильтра для воды на оба патрубка.

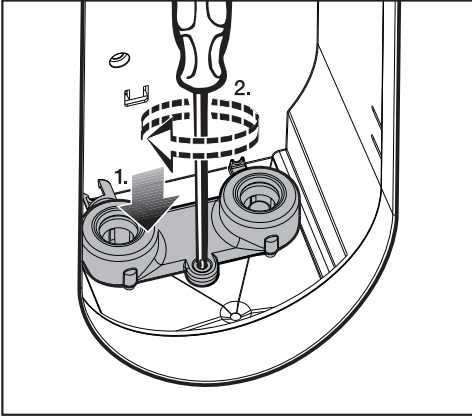

- Плотно приверните шуруп крестообразной отверткой.

### Установка резервуара для воды

- Снова вставьте резервуар для воды в держатель в основании прибора.

Теперь гладильная система снова готова к работе.

Если фильтр для воды не установлен, пользоваться гладильной системой нельзя.

При износе или повреждении фильтр необходимо заменить. Его можно приобрести в сервисной службе Miele или в торговых точках Miele.

## Дополнительно приобретаемые принадлежности

При разработке бытовой техники компания Miele стремится к тому, чтобы с ее помощью достигались наилучшие результаты и чтобы потребности пользователя были максимально удовлетворены. Для этого необходима оптимальная согласованность всех факторов. Поэтому компания Miele разработала обширный ассортимент принадлежностей, которые наилучшим образом сочетаются с приборами Miele.

Далее представлен обзор части нашего ассортимента. Вы сможете приобрести эту и другую продукцию в интернет-магазине Miele ([www.miele-shop.ru](http://www.miele-shop.ru)), в сервисной службе Miele или в точках продаж.

### Принадлежности

#### Антипригарная подошва

С помощью антипригарной подошвы можно, как правило, гладить аппликации, напечатанные рисунки, текстильные рисунки и надписи и т.д., не выворачивая изделие наизнанку.

Кроме того, будет уменьшена или устранена возможность появления блестящих следов на темной одежде.

Антипригарную подошву можно использовать с любым утюгом гладильной системы Miele.

#### Чехол гладильного стола

Чехлы гладильного стола Miele отличаются износоустойчивостью и хорошим влагопоглощением. Подкладка, пропускающая пар, служит хорошей обивкой стола.

Чехлы гладильного стола могут использоваться с любой гладильной системой Miele.

#### Базовый чехол гладильного стола

Состав базового чехла: 100 % хлопок. При необходимости чехол можно стирать при температуре до 40 °С.

Цвет: серый меланж

#### Покрытие гладильного стола премиум-класса

Покрытие гладильного стола премиум-класса отличается особой жаропрочностью и износоустойчивостью. Оно на 100 % выполнено из хлопка и может стираться при 40 °С.

Цвет: ежевичный красный (в цвете антрацит можно докупить отдельно)

#### Отпариватель

Отпариватель облегчает глажение текстильных изделий на вешалке, например, платьев и пиджаков. Он оснащен насадкой-щеткой, способствующей выравниванию волокон.

Отпариватель может использоваться с любой гладильной системой Miele.

### **Продукция для ухода за техникой**

Ассортимент продукции Miele включает в себя разработанные специально для Вашего прибора средства, позволяющие эффективно и бережно провести очистку.

### **Таблетки для очистки от накипи гладильных систем**

Таблетки Miele для очистки от накипи обеспечивают оптимальную эффективность при удалении накипи из гладильной системы Miele.

Для каждого процесса очистки от накипи требуется одна таблетка.

### **Принадлежности, входящие в комплект**

- Антипригарная подошва
- Отпариватель (в зависимости от модели)
- Улучшенный чехол гладильного стола (в зависимости от модели)
- Держатель паропровода
- Тестовая полоска для определения жёсткости воды
- Таблетки для удаления накипи

## Что делать, если ...

---

Большинство неисправностей Вы можете устранить самостоятельно. Во многих случаях это позволит Вам сэкономить время и деньги, т.к. Вам не придется вызывать специалиста сервисной службы. Нижеприведённый обзор поможет Вам найти причины возникших неисправностей и устранить их. Обратите, пожалуйста, внимание на то, что:



 Ремонт электроприборов имеют право производить только квалифицированные авторизованные специалисты. Неправильно выполненные ремонтные работы могут стать причиной серьёзной опасности для пользователя.

Некоторые указания на дисплее занимают несколько строчек и могут быть полностью прочтены при нажатии кнопок со стрелками  $\vee$  или  $\wedge$ .

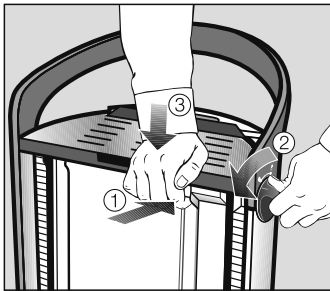

## Помощь при неисправностях

Проблема	Причина и устранение
<p><b>Гладильная система не включается.</b></p>	<p>Отсутствует электропитание гладильной системы.</p> <ul style="list-style-type: none"> <li>■ Проверьте,               <ul style="list-style-type: none"> <li>– вставлена ли в розетку сетевая вилка.</li> <li>– в порядке ли предохранитель, имеющийся на месте установки.</li> </ul> </li> </ul>
<p><b>Гладильная система не работает после исчезновения напряжения в сети.</b></p>	<p>Гладильная система выключена.</p> <ul style="list-style-type: none"> <li>■ Включите гладильную систему кнопкой Ⓛ на панели управления.</li> </ul> <p>Если исчезновение напряжения произошло во время автоматического промывания, то процесс будет выполнен заново после включения гладильной системы.</p> <p>Если исчезновение напряжения произошло во время удаления накипи, то после включения процесс продолжится с того этапа, на котором он был прерван.</p>
<p><b>Гладильный стол не регулируется по высоте.</b></p>	<p>Гладильный стол не зафиксирован в пазах с обеих сторон у основания.</p> <ul style="list-style-type: none"> <li>■ Двумя руками вытяните гладильный стол вверх в горизонтальное положение до звука фиксации с обеих сторон основания (см. главу «Сборка»).</li> </ul>
<p><b>Гладильную систему невозможно разобрать.</b></p>	<p>Гладильная система не находится в самом нижнем рабочем положении.</p> <ul style="list-style-type: none"> <li>■ Переведите гладильную систему в самое нижнее рабочее положение (см. главу «Демонтаж»).</li> </ul> <p>Выдвижная емкость для слива воды не полностью задвинута и зафиксирована.</p> <ul style="list-style-type: none"> <li>■ Полностью задвиньте емкость для слива воды в основание прибора до фиксации.</li> <li>■ После этого переведите гладильную систему в самое нижнее рабочее положение (см. главу «Демонтаж»).</li> </ul>

## Что делать, если ...

Проблема	Причина и устранение
<p>Гладильная доска не фиксируется в конечном положении при установке или складывании.</p>	<p>Гладильный стол разблокировался, когда он не был установлен в самое нижнее рабочее положение.</p> <div data-bbox="404 300 1039 587" style="border: 1px solid gray; padding: 5px;"><p> Опасность ожога из-за горячей подставки для утюга.</p><p>После глажения подставка для утюга остаётся горячей.</p><p>Выньте сетевую вилку из розетки. Дайте утюгу и подставке остыть перед снятием утюга с подставки и следуйте приведённым ниже инструкциям.</p></div> <ul style="list-style-type: none"><li>■ Убедитесь, что подставка холодная, прежде чем прикоснуться к ней.</li></ul> <div data-bbox="400 679 730 970" style="text-align: center;"></div> <ul style="list-style-type: none"><li>■ Нажмите и удерживайте жёлтую кнопку <i>Notentriegelung/Emergency Release</i> (Аварийное освобождение) на основании системы (1).</li><li>■ Одновременно поверните один из переключателей, расположенных по бокам ручки основания прибора, до упора в направлении  и удерживайте переключатель в этом положении (2).</li><li>■ Прижмите основание книзу, насколько возможно (3).</li><li>■ Отпустите сначала переключатель. Затем отпустите жёлтую кнопку <i>Notentriegelung/Emergency Release</i> (Аварийное освобождение).</li></ul> <p>Теперь вы можете либо сложить гладильный стол, либо установить его в рабочее положение.</p> <ul style="list-style-type: none"><li>■ Если гладильный стол всё ещё не фиксируется, обратитесь в сервисную службу Miele.</li></ul>





Проблема	Причина и устранение
<b>Утюг не нагревается.</b>	<p>Гладильная система выключена.</p> <ul style="list-style-type: none"> <li>■ Включите гладильную систему кнопкой ① на панели управления.</li> </ul>
	<p>Неправильно подключен паропровод.</p> <ul style="list-style-type: none"> <li>■ Снова вставьте паропровод в гнездо подключения (см. главу «Подключение»).</li> </ul>
	<p>Некоторое время утюг не использовался.</p> <ul style="list-style-type: none"> <li>■ Подвигайте утюгом или нажмите кнопку «Пар» .</li> </ul>
	<p>Кнопка «Пар»  заблокирована.</p> <ul style="list-style-type: none"> <li>■ Разблокируйте кнопку «Пар», сдвинув переключатель на утюге вперёд.</li> </ul>
	<p>Уже достигнута температура, установленная регулятором.</p> <ul style="list-style-type: none"> <li>■ Поставьте при необходимости регулятор на более высокую температуру.</li> </ul>
	<p>Гладильная система в данный момент промывается.</p> <ul style="list-style-type: none"> <li>■ Дождитесь окончания промывания (см. главу «Автоматическое промывание»).</li> </ul>
	<p>Дисплей показывает, что есть нарушение в работе.</p> <ul style="list-style-type: none"> <li>■ Устраните возникшее нарушение, как описано на следующих страницах (см. главу «Сообщения на дисплее»).</li> </ul>
	<p>Гладильная система повреждена.</p> <ul style="list-style-type: none"> <li>■ Позвоните в сервисную службу.</li> </ul>

## Что делать, если ...

Проблема	Причина и устранение
<b>Гладильный стол не нагревается.</b>	Некоторое время не использовался пар. ■ Нажмите кнопку «Пар»  , чтобы активизировать нагрев стола.
	Отпариватель подключен с помощью паропровода к разъему в основании прибора. ■ При подключенном отпаривателе гладильный сёртол не нагревается.
	Гладильный стол не зафиксирован в пазах с обеих сторон у основания. ■ Зафиксируйте гладильный стол в пазах с обеих сторон у основания (см. главу «Сборка»).
	Гладильная система повреждена. ■ Позвоните в сервисную службу.
<b>Утюг постоянно нагревается с высокой температурой.</b>	Возникла неполадка гладильной системы. ■ Позвоните в сервисную службу.
<b>Чехол гладильного стола пропитан влагой.</b>	Возникла неполадка гладильной системы. ■ Снимите чехол стола и дайте ему высохнуть. ■ Снова наденьте высохший чехол (см. главу «Чистка или замена чехла гладильного стола»).
	Если после этого чехол снова будет пропитан влагой, позвоните в сервисную службу.
<b>При транспортировке вода вытекает на уровне ёмкости.</b>	Из-за частого извлечения и возврата на место ёмкости для воды в зоне под ёмкостью может скапливаться вода. ■ Вытрите зону под ёмкостью для воды салфеткой.
	Водяной фильтр установлен неправильно. ■ Проверьте фильтр для воды.
	Уплотнительное кольцо негерметично. ■ Замените уплотнительное кольцо.

Проблема	Причина и устранение
<b>Вентилятор гладильного стола не работает.</b>	<p>Не использовался пар.</p> <ul style="list-style-type: none"> <li>■ Вентилятор работает, только если для утюга требуется пар.</li> </ul>
	<p>Еще не достигнута готовность парогенератора.</p> <ul style="list-style-type: none"> <li>■ Подождите, пока на дисплее не появится сообщение  Готов к работе, сигнализирующее о готовности парогенератора.</li> </ul>
	<p>Резервуар для воды пуст или не установлен.</p> <ul style="list-style-type: none"> <li>■ Наполните резервуар свежей водопроводной водой и вставьте его в основание прибора.</li> </ul>
	<p>Подключён отпариватель.</p> <ul style="list-style-type: none"> <li>■ Вентилятор работает только при подключённом утюге. Подключите утюг.</li> </ul>
	<p>Неисправность гладильной системы.</p> <ul style="list-style-type: none"> <li>■ Обратитесь в сервисную службу.</li> </ul>







## Что делать, если ...





Проблема	Причина и устранение
<b>У утюга или отпаривателя функция образования пара не работает.</b>	<p>Гладильная система не подключена к розетке.</p> <ul style="list-style-type: none"><li>■ Вставьте сетевую вилку в розетку.</li><li>■ Включите гладильную систему кнопкой  на панели управления.</li></ul>
	<p>Утюг или отпариватель не подключены.</p> <ul style="list-style-type: none"><li>■ Подключите паропровод от утюга или отпаривателя к гнезду подключения в основании системы.</li></ul>
	<p>Резервуар для воды пуст или не вставлен.</p> <ul style="list-style-type: none"><li>■ Наполните резервуар свежей водой.</li><li>■ Вставьте резервуар в систему.</li><li>■ Дождитесь, когда сообщение  Готов к работе отобразится на дисплее.</li></ul>
	<p>Еще не достигнута готовность парогенератора.</p> <ul style="list-style-type: none"><li>■ Дождитесь, когда сообщение  Готов к работе отобразится на дисплее.</li></ul>
	<p>Дисплей показывает, что есть нарушение в работе.</p> <ul style="list-style-type: none"><li>■ Устраните возникшее нарушение, как описано на следующих страницах (см. главу «Сообщения на дисплее»).</li></ul> <p>Если пара по-прежнему нет, позвоните в сервисную службу.</p>

Проблема	Причина и устранение
<p><b>При нажатии кнопки «Пар»  на утюге из паровых форсунок выходят капли воды или осадок.</b></p>	<p>Установленный температурный режим утюга слишком низкий.</p> <ul style="list-style-type: none"> <li>■ Установите регулятор температуры минимум на режим ●● (см. главу «Выбор температуры глажения»).</li> </ul>
	<p>Утюг ещё не нагрелся до выбранной температуры.</p> <ul style="list-style-type: none"> <li>■ Подождите, пока не будет достигнута выбранная температура глажения (см. главу «Выбор температуры глажения»).</li> </ul>
	<p>Из-за длительной паузы при глажении образовался конденсат в паропроводе.</p> <ul style="list-style-type: none"> <li>■ Не направляйте первый паровой удар после паузы на текстильное изделие.</li> </ul>
	<p>В подошве утюга образовались отложения.</p> <ul style="list-style-type: none"> <li>■ Промойте подошву утюга (см. главу «Процесс удаления накипи»).</li> </ul>







## Что делать, если ...

### Сообщения на дисплее

Сообщение	Причина и устранение
 Авт. закр. слив. кл.	При включении гладильной системы был открыт сливной клапан парогенератора. Сливной клапан автоматически закрывается, когда появляется данное сообщение.
 Неполад. сл. клап. Включ./выключ.	Процесс удаления накипи или процесс промывания выполняется неправильно. <ul style="list-style-type: none"><li>■ Выключите гладильную систему нажатием кнопки  и снова включите её.</li><li>■ Если на дисплее продолжает высвечиваться сообщение об ошибке, позвоните в сервисную службу.</li></ul>
 Ошибка памяти Включ./выключ.	Возникла неполадка гладильной системы. <ul style="list-style-type: none"><li>■ Выключите гладильную систему нажатием кнопки  и снова включите её.</li></ul> Теперь гладильную систему нужно настроить заново. <ul style="list-style-type: none"><li>■ Выполните все этапы первого ввода в эксплуатацию (см. главу «Первый ввод в эксплуатацию»).</li><li>■ Если после этого снова появится сообщение об ошибке, позвоните в сервисную службу Miele.</li></ul>
 Выключить из сети	Возникла ошибка в системе электроники. <ul style="list-style-type: none"><li>■ Выньте сетевую вилку из розетки.</li><li>■ После короткой паузы снова вставьте вилку в розетку.</li><li>■ Снова включите гладильную систему нажатием кнопки .</li></ul> Гладильная система пытается самостоятельно устранить ошибку. <ul style="list-style-type: none"><li>■ Если на дисплее будет по-прежнему отображаться ошибка, выньте сетевую вилку из розетки и позвоните в сервисную службу.</li></ul>

Сообщение	Причина и устранение
<p> Неполадка залива Включ./выключ.</p>	<p>Неисправность системы парообразования.</p> <ul style="list-style-type: none"> <li>■ Выключите гладильную систему нажатием кнопки  и снова включите её.</li> </ul> <p>После охлаждения гладильная система выполнит промывание и попытается самостоятельно устранить неисправность. Фаза охлаждения может длиться до 3 часов.</p> <ul style="list-style-type: none"> <li>■ Выньте выдвижную ёмкость для слива воды, если на дисплее появится соответствующее сообщение.</li> <li>■ Вылейте воду из выдвижной ёмкости и вытрите её насухо.</li> <li>■ Вставьте ёмкость обратно в основание прибора до фиксации.</li> </ul> <p>Возникла неисправность в гладильной системе.</p> <ul style="list-style-type: none"> <li>■ Если на дисплее продолжает высвечиваться сообщение об ошибке, позвоните в сервисную службу.</li> </ul>
<p> Неиспр. пнев. выкл. Включ./выключ.</p>	<p>Неисправность системы парообразования.</p> <ul style="list-style-type: none"> <li>■ Выключите гладильную систему нажатием кнопки  и снова включите её.</li> <li>■ Если на дисплее продолжает высвечиваться сообщение об ошибке, позвоните в сервисную службу.</li> </ul>

## Что делать, если ...

Сообщение	Причина и устранение
 Пароген. перегрет Включ./выключ.	<p>Неисправность гладильной системы.</p> <ul style="list-style-type: none"> <li>■ Выключите гладильную систему нажатием кнопки  и снова включите её.</li> <li>■ Если на дисплее продолжает высвечиваться сообщение об ошибке, позвоните в сервисную службу.</li> </ul> <p>Парогенератор загрязнён из-за использования воды с содержанием извести или солей.</p> <ul style="list-style-type: none"> <li>■ Запустите процесс удаления накипи (см. главу «Досрочный запуск процесса удаления накипи»). Чтобы избежать появления этой проблемы в дальнейшем, вы можете установить жёсткость воды на более высокий уровень (например, с Степень 4 на Степень 5, см. главу «Установка жёсткости воды»).</li> <li>■ Если на дисплее продолжает высвечиваться сообщение об ошибке, позвоните в сервисную службу.</li> </ul>
 Пароген. не нагрет Включ./выключ.	<p>Возникла неполадка гладильной системы.</p> <ul style="list-style-type: none"> <li>■ Выключите гладильную систему нажатием кнопки  и снова включите её.</li> <li>■ Если на дисплее продолжает высвечиваться сообщение об ошибке, позвоните в сервисную службу.</li> </ul>
 Разбл. кнопку пара	<p>Утюг выключился из-за длительного перерыва в использовании, и кнопка «Пар»  заблокирована.</p> <ul style="list-style-type: none"> <li>■ Разблокируйте кнопку «Пар» , сдвинув на утюге переключатель длительной подачи пара вперёд.</li> </ul>
Вставить провод	<p>Паровой шланг не вставлен в разъём.</p> <ul style="list-style-type: none"> <li>■ Вставьте паропровод в разъём подключения пара в основании.</li> </ul>



Сообщение	Причина и устранение
<p> Неполад. сл. клап. Включ./выключ.</p>	<p>Выдвижная ёмкость для слива воды не распознаётся системой.</p> <ul style="list-style-type: none"> <li>■ Выключите гладильную систему нажатием кнопки ① и снова включите её.</li> </ul>
	<p>Ёмкость для слива воды не распознаётся даже после выключения и включения гладильной системы.</p> <ul style="list-style-type: none"> <li>■ Выключите гладильную систему нажатием кнопки ①.</li> <li>■ Очистите и вытрите насухо металлические пластинки (контакты) у ёмкости для слива воды.</li> <li>■ Снова включите гладильную систему кнопкой ① и следуйте инструкциям, отображённым на дисплее:</li> <li>■ Выньте ёмкость для слива воды и наполните её свежей водопроводной водой.</li> <li>■ Вставьте ёмкость, наполненную водой, снова в основание прибора.</li> <li>■ Снова выньте ёмкость для слива воды, если на дисплее появится соответствующее сообщение.</li> <li>■ Вылейте воду из выдвижной ёмкости и вытрите её насухо.</li> <li>■ Вставьте снова пустую ёмкость для слива воды в основание прибора.</li> </ul> <p>Гладильная система снова готова к работе и продолжает процесс, начатый до появления неисправности.</p>
	<p>Возникла неисправность в гладильной системе.</p> <ul style="list-style-type: none"> <li>■ Если на дисплее продолжает высвечиваться сообщение об ошибке, позвоните в сервисную службу.</li> </ul>

## Что делать, если ...

Сообщение	Причина и устранение
<b>Коды ошибок:</b> F38: ELP/EW/LNG F44 F45: LNG F47	<p>Имеется внутренняя неполадка.</p> <ul style="list-style-type: none"><li>■ Выключите гладильную систему нажатием кнопки ① и снова включите её.</li></ul> <p>Гладильная система пытается самостоятельно устранить ошибку.</p> <p>Если на дисплее продолжает появляться код ошибки, позвоните в сервисную службу.</p>

## Сервисная служба

Если Вы не можете самостоятельно устранить неисправности, обращайтесь, пожалуйста, в сервисную службу Miele

- по телефону (495) 745 89 90
- или
- в сервисные центры Miele.

Телефоны и адреса сервисных центров Miele Вы найдете в конце инструкции.

Сервисной службе необходимо сообщить **модель** и **заводской номер** Вашего прибора.

Эти данные Вы найдете на типовой табличке, которая находится в основании системы за резервуаром для воды.

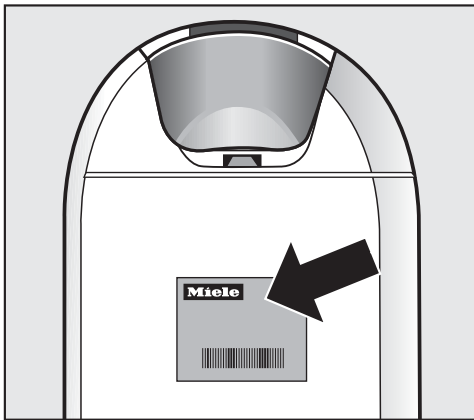

## Гарантия

Гарантийный срок составляет 2 года.

Подробную информацию об условиях гарантии Вы найдете в разделе «Гарантия качества товара».

## Нижеследующая информация актуальна только для Украины:

соответствует требованиям «Технического регламента ограничения использования некоторых небезопасных веществ в электрическом и электронном оборудовании (2002/95/EC)»

Постановление Кабинета Министров Украины от 03.12.2008 № 1057

## Условия транспортировки

Прибор должен транспортироваться согласно манипуляционным знакам, указанным на упаковке. Не допускается подвергать прибор ударным нагрузкам при погрузочно-разгрузочных работах.

## Условия хранения

Прибор должен храниться в сухом и чистом помещении, при температуре в помещении от +5 до +35 °С, избегая воздействия прямых солнечных лучей.

Срок службы прибора: 10 лет

Срок хранения не установлен

## Документы соответствия

Сертификаты соответствия  
ЕАЭС RU C-DE.АЯ46.В.22162/21 с  
13.10.2021 по 12.10.2026 с 13.09.2016  
по 12.09.2021

ЕАЭС RU C-DE.АЯ46.В.21643/21 с  
15.09.2021 по 14.09.2026

### **Декларация о соответствии**

ЕАЭС RU Д-DE.РА01.В.43171/21 с  
10.09.2021 по 09.09.2026

Соответствует требованиям Технических регламентов Таможенного Союза (а в настоящее время - Евразийского экономического союза ЕАЭС)

- ТР ТС 004/2011 "О безопасности низковольтного оборудования"
- ТР ТС 020/2011 "Электромагнитная совместимость технических средств"
- ТР ЕАЭС 037/2016 "Об ограничении применения опасных веществ в изделиях электротехники и радиоэлектроники".

### **Дата изготовления**

Дата изготовления указана на типовой табличке в формате месяц/год.

## Подключение электропитания

Перед подключением гладильной системы обязательно сравните данные подключения (напряжение и частоту) на типовой табличке с параметрами электросети.

Эти данные обязательно должны совпадать во избежание повреждений гладильной системы.

В случае сомнений проконсультируйтесь со специалистом по электромонтажу.

Необходимые параметры подключения указаны на типовой табличке, которая находится в основании системы сзади резервуара для воды.

В комплект поставки гладильной системы входит кабель питания от сети переменного тока 50-60 Гц, 220-240 В. Подключайте прибор только к розетке с защитным контактом, смонтированной надлежащим образом согласно действующим нормам.

Номинал применяемого автомата защиты должен быть 10 А. Для повышения безопасности рекомендуется включать в цепь питания прибора устройство защитного отключения УЗО с током срабатывания 30 мА.

Розетка должна находиться по возможности рядом с прибором и быть легко доступной.

При повреждении сетевого кабеля его замену должен выполнять только квалифицированный специалист-электрик.

Не подключайте гладильную систему через многоместную розетку или удлинитель к местной электросети.

Удлинитель и многоместные розетки не обеспечивают необходимой безопасности гладильной системы (существует, например, опасность перегрева).

Гладильную систему нельзя подключать к инвертерным источникам питания, которые применяются при автономном электроснабжении, например, при использовании солнечной энергии.

Иначе при включении прибора при пиковом напряжении может произойти их защитное отключение. Электроника прибора может быть повреждена.

Нельзя использовать гладильную систему вместе с так называемыми энергосберегающими вилками. При этом подача энергии в прибор сокращается, и он перегревается.

Внимание! Это изделие сконструировано для подключения к сети переменного тока с защитным (третьим) проводом заземления (зануления), которое соответствует требованиям п.7.1 «Правил устройства электроустановок».

Для Вашей безопасности подключайте прибор только к электросети с защитным заземлением (занулением). Если Ваша розетка не имеет защитного заземления (зануления), обратитесь к квалифицированному специалисту.

## Подключение электропитания

---

Не переделывайте штепсельную вилку и не используйте переходные устройства.

**ПОМНИТЕ! ПРИ ПОДКЛЮЧЕНИИ К СЕТИ БЕЗ ЗАЩИТНОГО ЗАЗЕМЛЕНИЯ (ЗАНУЛЕНИЯ) ВОЗМОЖНО ПОРАЖЕНИЕ ЭЛЕКТРИЧЕСКИМ ТОКОМ!**

## Технические характеристики

Размеры в сложенном виде (В x Ш x Г)	1.280 × 470 × 370 мм
Размеры (В x Ш x Г)	970 × 470 × 1.480 мм
Вес В 4312 и В 4826	29 кг
Вес В 4847	30 кг
Сетевое напряжение	см. типовую табличку
Потребляемая мощность	см. типовую табличку
Номинал автомата защиты	≥ 10 А
Давление пара В 4312	3,5 бар
Давление пара В 4826 и В 4847	4,0 бар
Расход пара	100 г/мин
Объём резервуара для воды	1,25 л
Длина сетевого кабеля	2,50 м
Длина паропровода	1,80 м
Высота гладильного стола	830–1.020 мм
Ширина гладильного стола	400 мм
Длина гладильного стола	1.200 мм
Соответствие нормам безопасности продукта	EN 60335-1, EN 60335-2-3, EN 60335-2-85
Нормативная маркировка	см. типовую табличку





## **Сервисные центры Miele**

Сервисная сеть Miele включает в себя собственные сервисные центры в Киеве и Алматы, региональных сервисных специалистов Miele и партнерские сервисные центры в регионах. Со списком городов, в которых представлен сервис Miele, Вы можете ознакомиться на интернет-сайте компании:

- для Украины: [www.miele.ua](http://www.miele.ua)
- для Казахстана: [www.miele.kz](http://www.miele.kz)

В случае необходимости сервисной поддержки просим обращаться по телефонам “Горячей линии”, указанным на странице **Контактная информация о Miele**.

# Контактная информация о Miele

---

По всем вопросам, связанным с приобретением техники, приобретением дополнительных принадлежностей и расходных материалов, а также в случае необходимости сервисной поддержки просим обращаться по телефону “Горячей линии”.

## Украина

ООО «Миле»

ул. Жилинская 48, 50А, Киев, 01033 БЦ «Прайм»

Тел. 0 800 500290 (звонок со стационарного телефона на территории Украины бесплатный)

(044) 496 03 00

Факс (044) 494 22 85

E-mail: [info@miele.ua](mailto:info@miele.ua)

Internet: [www.miele.ua](http://www.miele.ua)

## Республика Казахстан

ТОО «Миле»

050060, г. Алматы, ул. Абиша Кекилбайулы, 34, БЦ «Capital Tower», офис 11-02

Тел. (727) 313 23 00

Факс (727) 311 10 42

Горячая линия 8-800-080-53-33

E-mail: [info@miele.kz](mailto:info@miele.kz)

Internet: [www.miele.kz](http://www.miele.kz)

## Другие страны СНГ

По всем вопросам приобретения дополнительных принадлежностей и расходных материалов, а также в случае необходимости сервисной поддержки, просим обращаться к продавцу, у которого Вы приобрели это изделие.

Внимание!

Условия гарантии в данных странах (в силу местного законодательства) могут быть иными. Уточнить условия гарантии можно у продавца.

Контактные данные продавцов в странах СНГ можно получить в контактном центре

ООО Миле СНГ

Тел. + 7 (495) 745 89 90

Факс + 7 (495) 745 89 84

E-mail: [info@miele.ru](mailto:info@miele.ru)

Производитель:

Миле & Ци. КГ, Карл-Миле-Штрассе, 29, 33332 Гютерсло, Германия  
Miele & Cie. KG, Carl-Miele-Straße 29, 33332 Gütersloh, Deutschland

Изготовлено на заводе:

Миле & Ци. КГ, Индустриештрассе, 3, 31275 Лерте, Германия  
Miele & Cie. KG, Industriestraße 3, 31275 Lehrte, Deutschland

Импортёры:

ТОО Миле

Казахстан

050060, г. Алматы, ул. Абиша

Кекилбайулы, 34, БЦ «Capital Tower»,

офис 11-02

Тел. (727) 313 23 00

8-800-080-53-33

Факс (727) 311 10 42

ООО «Миле»

ул. Жилинская 48, 50А

01033 Киев, Украина

Телефон: + 38 (044) 496 0300

Телефакс: + 38 (044) 494 2285

Internet: [www.miele.ua](http://www.miele.ua)

E-mail: [info@miele.ua](mailto:info@miele.ua)



**EAC**

FashionMaster B4312, B4847

ru - RU, UA, KZ

M.-Nr. 12 027 690 / 00