

Инструкция по эксплуатации Холодильно-морозильная комбинация



Обязательно прочитайте инструкцию по эксплуатации и монтажу перед установкой, монтажом и вводом прибора в эксплуатацию. Вы обезопасите себя и предотвратите повреждения Вашего прибора.

Содержание

Указания по безопасности и предупреждения	4
Ваш вклад в охрану окружающей среды	15
Монтаж	16
Место установки.....	16
Комбинации Side-by-Side	17
Климатический класс.....	18
Вентиляция.....	18
Мебельная дверца (действительно для KD(N) 7714 E, KD(N) 7724 E).....	19
Горизонтальный и вертикальный зазор.....	19
Вес мебельной дверцы	20
Размеры для встраивания	21
Встраивание в высокий шкаф/вид сбоку.....	21
Подключения и вентиляция	23
Подключение к электросети.....	24
Экономия электроэнергии	26
Описание прибора	28
Оформление внутреннего пространства	31
Перестановка дверной полки/полки для бутылок.....	31
Перестановка или извлечение держателя для бутылок (в зависимости от модели).....	31
Перестановка полок.....	31
Перестановка полки для бутылок.....	31
Ящик морозильного отделения XXL Vox	31
Принадлежности, входящие в комплект	32
Дополнительно приобретаемые принадлежности	32
Включение и выключение прибора	33
Перед первым использованием	33
Включение прибора	33
Правильная температура	35
Индикатор температуры	36
Настройка температуры	36
Возможные установки	36
Использование режима «Вечеринка» (Суперохлаждение/Суперзамораживание)	37
Сигнал об открытой дверце	38

Хранение продуктов в холодильном отделении	39
Различные температурные области.....	39
Индикатор температуры для самой холодной области	40
Что не подходит для хранения в холодильном отделении.....	41
Указания по закупке продуктов питания.....	42
Правильное хранение продуктов.....	42
Хранение продуктов в выдвижном ящике DailyFresh	43
Замораживание и хранение	46
Что происходит при замораживании свежих продуктов?.....	46
Максимальное количество продуктов для заморозки.....	46
Хранение готовых глубокомороженных продуктов	46
Замораживание свежих продуктов	47
Срок хранения замороженных продуктов	48
Использование принадлежностей	49
Приготовление кубиков льда.....	49
Размораживание	50
Чистка и уход	53
Указания по моющему средству	53
Подготовка прибора к чистке.....	54
Очистка внутреннего пространства	54
Извлечение и разборка принадлежностей для их очистки	54
Чистка уплотнителя дверцы	55
Чистка вентиляционных отверстий.....	55
После очистки.....	56
Что делать, если	57
Посторонние звуки и их причины	63
Сервисная служба	64
Контактная информация для обращений в случае неисправностей	64
База данных EPREL (Европейский реестр энергетической маркировки)	64
Документы соответствия	65
Дата изготовления.....	66
Технические характеристики	67
Гарантия качества товара	68
Контактная информация о Miele	70

Указания по безопасности и предупреждения

Данный прибор соответствует нормам технической безопасности. Тем не менее, его ненадлежащая эксплуатация может привести к травмам и материальному ущербу.

Внимательно прочитайте инструкцию по эксплуатации и монтажу, прежде чем вводить прибор в эксплуатацию. В ней содержатся важные указания по монтажу, технике безопасности, эксплуатации и техобслуживанию. Вы обезопасите себя и предотвратите повреждения вашего прибора.

В соответствии с нормой IEC 60335-1 Miele настоятельно рекомендует ознакомиться со всей информацией по установке прибора и следовать указаниям и предупреждениям по безопасности.

Miele не несёт ответственности за повреждения, вызванные несоблюдением данных указаний и рекомендаций.

Бережно храните инструкцию по эксплуатации и монтажу и по возможности передайте её следующему владельцу прибора.

Надлежащее использование

► Этот прибор предназначен для использования в домашнем хозяйстве и подобных бытовых условиях исключительно для личных, семейных, домашних и иных нужд, не связанных с осуществлением предпринимательской деятельности.

► Используйте прибор исключительно в домашнем хозяйстве для охлаждения и хранения продуктов питания, а также для хранения замороженных продуктов, для замораживания свежих продуктов питания и приготовления льда.

Применение его в других целях недопустимо.

Указания по безопасности и предупреждения

▶ Прибор не предназначен для хранения и охлаждения медикаментов, плазмы крови, лабораторных препаратов и других подобных материалов и продуктов, обозначенных в директиве по медицинским продуктам. Ненадлежащее использование прибора может привести к повреждению или порче продуктов. Данным прибором также запрещено пользоваться во взрывоопасных зонах.

Компания Miele не несёт ответственности за ущерб, вызванный использованием не по назначению или неправильной эксплуатацией прибора.

▶ Лица (включая детей), которые по состоянию здоровья или из-за отсутствия опыта и соответствующих знаний не могут уверенно управлять прибором, должны при его эксплуатации находиться под присмотром.

Такие лица могут управлять прибором без надзора лишь в том случае, если они полностью освоили работу с ним и могут это делать с уверенностью и осознанием возможной опасности, связанной с неправильной эксплуатацией прибора.

Если у Вас есть дети

▶ Детей младше 8 лет не следует допускать близко к прибору, или они должны быть при этом под постоянным присмотром.

▶ Дети старше восьми лет могут пользоваться прибором без надзора взрослых, если они настолько освоили управление им, что могут это делать с уверенностью. Дети должны осознавать возможную опасность, связанную с неправильной эксплуатацией прибора.

▶ Не разрешайте детям проводить чистку и техобслуживание прибора без Вашего присмотра.

▶ Не оставляйте без надзора детей, если они находятся вблизи прибора. Никогда не позволяйте детям играть с прибором.

Указания по безопасности и предупреждения

► Опасность удушья! При игре с упаковкой (например, плёнкой) дети могут завернуться в неё или натянуть на голову, что приведёт к удушью. Храните упаковочный материал в недоступном для детей месте.

Техническая безопасность

► Контур хладагента проверен на герметичность. Данный прибор отвечает нормам технической безопасности, а также соответствующим директивам ЕС.



► Этот прибор содержит хладагент изобутан (R600a), являющийся природным газом, хорошо совместимым с окружающей средой с точки зрения её охраны, но в то же время являющийся горючим газом. Он не разрушает озоновый слой Земли и не способствует развитию парникового эффекта.

Использование этого экологичного хладагента частично приводит к повышению шума в процессе эксплуатации прибора. Таким образом, наряду с шумом от работающего компрессора могут появиться шумы от потока хладагента в контуре охлаждения. К сожалению, эти эффекты неизбежны, однако они никак не влияют на производительность прибора.

При транспортировке и встраивании/установке холодильника проследите за тем, чтобы не были повреждены никакие компоненты контура охлаждения. Выброс хладагента наружу может привести к травме глаз.

При повреждениях контура:

- Избегайте открытого огня или очагов воспламенения.
- Отсоедините прибор от электросети.
- В течение нескольких минут проветрите помещение, в котором располагается прибор.
- Обратитесь в сервисную службу.

Указания по безопасности и предупреждения

- ▶ Чем больше хладагента в приборе, тем больше должно быть помещение, в котором размещён прибор. Это связано с тем, что при возможной утечке хладагента в воздухе слишком маленького помещения может образоваться горючая смесь. На каждые 8 г хладагента необходимо помещение объёмом минимум 1 м³. Количество хладагента указано на типовой табличке, расположенной внутри холодильника.
- ▶ Данные подключения (автомат защиты, напряжение, частота) на типовой табличке прибора должны обязательно соответствовать параметрам электросети во избежание повреждений прибора. Перед подключением сравните эти данные. В случае сомнений проконсультируйтесь со специалистом по электромонтажу.
- ▶ Электробезопасность прибора гарантирована только в том случае, если он подключен к системе защитного заземления, выполненной в соответствии с предписаниями. Очень важно проверить соблюдение этого основополагающего условия обеспечения электробезопасности. В случае сомнения поручите специалисту-электрику проверить домашнюю электропроводку.
- ▶ Возможна периодическая или не продолжительная эксплуатация на автономном или не синхронизированном с сетью электроснабжающем оборудовании (например, изолированные сети, резервные системы). Условием для эксплуатации является то, что электроснабжающее оборудование удовлетворяет требованиям EN 50160 или аналогичного стандарта. Защитные меры, предусмотренные в домашней установке и данном продукте Miele, также должны быть обеспечены с точки зрения их функций и режима работы при автономной работе или несинхронной работе, или они должны быть заменены эквивалентными мерами при установке.

Указания по безопасности и предупреждения

- ▶ При повреждении прилагаемого сетевого провода его следует заменить оригинальной запчастью во избежание возникновения опасностей для пользователя. Только при использовании оригинальных запчастей компания Miele гарантирует, что будут выполнены требования к безопасности.
- ▶ Многоместные розетки или удлинители не обеспечивают необходимую безопасность (опасность возгорания). Не подключайте прибор к электросети с помощью таких устройств.
- ▶ Попадание влаги на детали, находящиеся под напряжением, или на сетевой кабель может привести к короткому замыканию. Поэтому не разрешается эксплуатация прибора в местах, не защищённых от влаги или брызг воды (например, в гараже, домашней прачечной).
- ▶ Не разрешается эксплуатация этого прибора на нестационарных объектах (напр., судах).
- ▶ Повреждения прибора могут быть опасны для Вас. Проверьте, нет ли на приборе видимых повреждений. Никогда не пользуйтесь поврежденным прибором.
- ▶ Используйте прибор только во встроенном виде, чтобы обеспечить его надежную работу.
- ▶ При проведении монтажа, техобслуживания и ремонта прибора он должен быть отключён от электросети. Прибор считается отключённым от сети только в том случае, если:
 - выключен автомат защиты на распределительном щите, или
 - полностью вывернуты резьбовые предохранители на распределительном щите, или
 - отсоединен от электросети сетевой кабель. Для отсоединения сетевого кабеля с вилкой от сети беритесь за вилку, а не за кабель.

Указания по безопасности и предупреждения

- ▶ Вследствие неправильно выполненных работ по монтажу, техобслуживанию или ремонту может возникнуть серьезная опасность для пользователя. Такие работы могут проводить только специалисты, авторизованные компанией Miele.
- ▶ Право на гарантийное обслуживание теряется, если ремонт прибора выполняет специалист сервисной службы, не авторизованной компанией Miele.
- ▶ Вышедшие из строя детали должны заменяться только на оригинальные запчасти Miele. Только при использовании этих деталей компания Miele может гарантировать, что требования по безопасности, которые предъявляются к приборам, будут выполнены в полном объеме.
- ▶ Данный прибор в связи с особыми требованиями (например, в отношении температуры, влажности, стойкости к химическим реагентам, стойкости к истиранию и вибрации) оснащён специальной лампой. Эта лампа должна использоваться только по назначению. Лампа не предназначена для освещения помещений. Замена может осуществляться только авторизованным специалистом или сервисной службой Miele. На данном приборе установлены осветительные элементы класса энергоэффективности не ниже E.

Надлежащий монтаж

- ▶ При установке прибора обязательно следуйте указаниям в прилагаемой инструкции по монтажу.
- ▶ При установке прибора вам понадобится помощь второго человека.
- ▶ При смене навески дверцы (если требуется) действуйте согласно прилагаемой инструкции по монтажу.

Указания по безопасности и предупреждения

Правильная эксплуатация

- ▶ Прибор изготовлен с учётом определённого климатического класса (пределов температуры окружающей среды), границы которого должны соблюдаться. Климатический класс указан на типовой табличке внутри прибора. Более низкая температура окружающей среды приводит к увеличению времени простоя компрессора, вследствие чего прибор не может поддерживать необходимую температуру.
- ▶ Не следует закрывать или заставлять вентиляционные отверстия. Иначе будет отсутствовать беспрепятственное поступление воздуха в прибор, в результате повысится потребление электроэнергии, и не исключен выход из строя отдельных компонентов прибора.
- ▶ Если Вы храните в приборе или в его дверце продукты с содержанием жира или масла, проследите, чтобы в случае вытекания жир или масло не попали на пластиковые детали прибора. Иначе в пластике могут образоваться трещины, что приведет к его разрушению.
- ▶ Опасность возгорания и взрыва. Не храните в приборе никакие взрывчатые вещества и продукты с горючим рабочим газом (например, аэрозоли). Возможно воспламенение горючих газовых смесей при работе электрических компонентов.
- ▶ Опасность взрыва! Не пользуйтесь электроприборами внутри прибора (например, для приготовления мягкого мороженого). Это может привести к повреждению всех приборов.
- ▶ Опасность травм и повреждений. Не храните банки и бутылки с газированными напитками или жидкостями, которые могут замёрзнуть, в морозильном отделении. Банки и бутылки могут лопнуть.

Указания по безопасности и предупреждения

- ▶ Опасность травм и повреждений. Доставайте бутылки, которые были помещены в морозильное отделение для быстрого охлаждения, не позднее, чем через час. Иначе бутылки могут лопнуть.
- ▶ Опасность получения травм. Не касайтесь замороженных продуктов и металлических деталей влажными руками. Руки могут примёрзнуть.
- ▶ Опасность получения травм. Никогда не берите в рот мороженое на палочке, особенно на водной основе, и кубики льда сразу после того, как вы достали их из морозильного отделения. Из-за очень низкой температуры губы и язык могут примёрзнуть к замороженным продуктам.
- ▶ Не замораживайте подтаявшие или совсем оттаявшие продукты повторно. Используйте их как можно быстрее, так как продукты теряют пищевую ценность и портятся. Размороженные продукты, которые были отварены или поджарены, можно замораживать снова.
- ▶ При употреблении продуктов питания, срок хранения которых превысил допустимый, существует опасность пищевого отравления.
Срок хранения зависит от многих факторов, например, свежести и качества продуктов, а также температуры, при которой они хранятся. Учитывайте указания изготовителей относительно сроков годности продуктов и условий хранения!

Принадлежности и запчасти

- ▶ Используйте исключительно оригинальные принадлежности Miele. При установке или встраивании других деталей теряется право на гарантийное обслуживание.

Указания по безопасности и предупреждения

Чистка и уход

▶ Запрещается обрабатывать дверной уплотнитель с помощью масел и жиров.

В противном случае уплотнитель станет со временем пористым и не пригодным к эксплуатации.

▶ Пар из пароструйного очистителя может попасть на детали, находящиеся под напряжением, и вызвать короткое замыкание. Никогда не используйте для очистки и оттаивания прибора пароструйный очиститель.

▶ Острыми и остроконечными предметами можно повредить испаритель, и прибор станет непригоден к эксплуатации. Поэтому никогда не используйте такие предметы для того, чтобы

- удалить слой инея или наледи,
- отделить примерзшие формочки для льда и продукты.

▶ Запрещается помещать в прибор электронагревательные устройства или свечи. Пластмассовые детали могут быть повреждены.

▶ Не следует использовать размораживающие аэрозоли или средства от обледенения. Они могут образовывать взрывчатые газы, содержать растворители или вспенивающие вещества и быть опасными для здоровья и прибора.

Транспортировка

▶ Транспортируйте прибор всегда в вертикальном положении в транспортной упаковке, чтобы защитить его от повреждений.

▶ Опасность травм и повреждений. Транспортировку прибора выполняйте с помощью второго человека, т. к. прибор очень тяжёлый.

Утилизация прибора

- ▶ Во время игры дети могут запереть себя в приборе и задохнуться.
 - Снимите дверцу(цы) прибора.
 - Извлеките ящики.
 - Оставьте полки в приборе, чтобы дети не могли легко забраться внутрь.
 - При необходимости сломайте замок дверцы вашего отслужившего прибора. Тем самым вы предотвратите ситуацию, при которой играющий ребёнок случайно закроется внутри прибора и подвергнет опасности свою жизнь.
- ▶ Опасность поражения электрическим током!
 - Отрежьте вилку от сетевого провода.
 - Отрежьте сетевой провод от старого прибора.
- ▶ Утилизируйте все элементы отдельно от старого прибора.
- ▶ Во время и после утилизации убедитесь, что прибор не находится рядом с бензином или другими легковоспламеняющимися газами и жидкостями.
- ▶ Риск возгорания из-за вытекания масла или хладагента!
Содержащиеся в этом приборе хладагент и масло являются горючими. Вытекающий хладагент или масло могут воспламениться при достаточно высокой концентрации и вступлении в контакт с внешним источником тепла.
При утилизации следите за тем, чтобы контур охлаждения не был повреждён во избежание неконтролируемой утечки хладагента (информация на типовой табличке) и масла.
- ▶ Выброс хладагента может привести к травме глаз! Не повреждайте детали контура охлаждения, например,
 - прокалыванием каналов циркуляции хладагента в испарителе,
 - сгибанием трубок,

Указания по безопасности и предупреждения

- соскребанием покрытия с поверхностей.

Символ на компрессоре (зависит от модели)

Настоящее указание имеет значение только для утилизации. При обычном режиме опасность отсутствует.



- ▶ Масло из компрессора при проглатывании и проникновении в дыхательные пути может быть смертельно опасным.

Утилизация транспортной упаковки

Упаковка защищает прибор от повреждений при транспортировке. Материалы упаковки безопасны для окружающей среды и легко утилизируются, поэтому они подлежат переработке.

Возвращение упаковки для ее вторичной переработки приводит к экономии сырья и уменьшению количества отходов. Просим Вас по возможности сдать упаковку в пункт приема вторсырья.

Утилизация прибора

Электрические и электронные приборы содержат множество ценных материалов. В их состав также входят особые вещества, различные компоненты и детали, необходимые для функционирования и безопасности приборов. При попадании в бытовой мусор, а также при ненадлежащем обращении, они могут причинить вред здоровью людей и окружающей среде. В связи с этим никогда не выбрасывайте отслуживший прибор вместе с бытовым мусором.

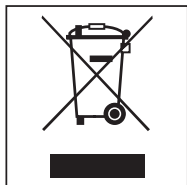

Рекомендуем вам сдать отслуживший прибор в организацию по приёму и утилизации электрических и электронных приборов в вашем населенном пункте. Если в утилизируемом приборе сохранены какие-либо пер-

сональные данные, то их удаление должно выполняться под вашу личную ответственность.

Проследите за тем, чтобы до отправления прибора на утилизацию его трубки не были повреждены. Таким образом будет предотвращено попадание в окружающую среду хладагента, находящегося в контуре охлаждения, а также масла из компрессора.

До момента отправления на утилизацию отслуживший прибор следует хранить в недоступном для детей месте. Информация об этом приведена в данной инструкции по эксплуатации и монтажу, в главе «Указания по безопасности и предупреждения».

Монтаж

Место установки

 Опасность получения травм и возникновения повреждений при опрокидывании прибора.

Прибор очень тяжёлый и при открытой дверце может опрокинуться вперёд.

Держите дверцу прибора закрытой, пока он не будет встроен в нишу. Прибор должен быть закреплён в нише в соответствии с инструкцией по эксплуатации и монтажу.

 Опасность возгорания и повреждения вследствие воздействия тепла от бытовых приборов. Запрещается размещать прибор под панелями конфорок.

 Опасность пожара и повреждений вследствие воздействия открытого пламени.

Прибор может загореться из-за открытого пламени.

Не держите вблизи прибора источники открытого пламени, например свечу.

Прибор следует устанавливать в сухом, хорошо проветриваемом помещении.

При выборе места установки учтите, что расход электроэнергии прибора повышается, если он находится в непосредственной близости от отопления, плиты или иного источника тепла. Следует избегать прямого попадания солнечных лучей.

Чем выше температура окружающей среды, тем дольше работает компрессор и тем выше расход электроэнергии.

Кроме того, при встраивании прибора обратите внимание на следующее.

- Сетевая розетка должна находиться вне пределов области задней стенки прибора и в экстренном случае быть легко доступной.
- Сетевые вилка и кабель прибора не должны касаться его задней стенки, так как иначе они могут повредиться из-за вибрации.
- Другие электроприборы также нельзя подключать к розеткам в зоне задней стенки этого прибора.
- В области задней стенки прибора запрещается размещать и эксплуатировать многорозеточные переходники или распределительные блоки, а также другие электронные приборы (например, электронные трансформаторы для галогенных ламп).

 Опасность повреждения вследствие высокой влажности воздуха.

При высокой влажности воздуха возможно образование конденсата на внешних поверхностях прибора.

Этот конденсат может привести к коррозии на внешних стенках прибора.

Чтобы избежать этого, рекомендуется устанавливать прибор с соблюдением размеров вентиляционных отверстий в сухом и/или кондиционируемом помещении.

После установки убедитесь, что дверца прибора закрывается правильно и что прибор установлен в соответствии с описанием. Соблюдайте указанные размеры вентиляционных отверстий.

Комбинации Side-by-Side

 Опасность повреждения вследствие воздействия конденсата на внешние стенки прибора.

При высокой влажности воздуха и недостаточной вентиляции возможно образование конденсата на внешних стенках прибора, что может привести к появлению коррозии.

Не встраивайте холодильный прибор в непосредственной близости с другими холодильными приборами.

Монтаж

Климатический класс

Прибор изготовлен с учётом определённого климатического класса (пределы комнатной температуры), границы которого должны соблюдаться.

Более низкая температура окружающей среды приводит к увеличению времени простоя компрессора. Это может привести к повышению температуры в приборе и, как следствие, к порче хранящихся продуктов.

Климатический класс указан на типовой табличке внутри прибора.

Климатический класс	Комнатная температура
SN	от +10 до +32 °C
N	от +16 до +32 °C
ST	от +16 до +38 °C
T	от +16 до +43 °C

Если прибор климатического класса SN эксплуатируется при более низкой комнатной температуре (до +5 °C) безупречная работа прибора обеспечена.

Вентиляция

 Опасность пожара и повреждений вследствие недостаточной вентиляции.

Вследствие недостаточной вентиляции прибора компрессор будет чаще включаться и дольше работать. Это приводит к увеличению расхода электроэнергии и перегреву компрессора, в результате чего он может выйти из строя.

Следите за достаточной вентиляцией прибора.

Обязательно выдерживайте указанные размеры вентиляционных отверстий.

Вентиляционные отверстия не должны быть закрыты или заставлены.

Кроме того, их следует регулярно очищать от пыли.

Воздух на задней стенке прибора нагревается. Поэтому конструкция шкафа для встраивания должна обеспечивать достаточную вентиляцию (см. разделы «Размеры для встраивания» и «Монтаж»).

Мебельная дверца (действительно для KD(N) 7714 E, KD(N) 7724 E)

Горизонтальный и вертикальный зазор

В зависимости от дизайна кухни определены толщина и радиус скругления мебельной дверцы, а также окружающий зазор (горизонтальный и вертикальный).

Поэтому обязательно учитывайте:

- Горизонтальный зазор

Зазор между мебельной дверцей и находящейся над ней или под ней дверцей шкафа должен составлять минимум 3 мм.

- Вертикальный зазор

Если зазор между фронтальной панелью прибора и фасадом окружающей кухонной мебели со стороны шарниров или замыкающей боковой стенкой слишком мал, при открывании дверца прибора может столкнуться с фасадом мебели или боковой стенкой.

Размер зазора зависит от толщины и радиуса скругления фронтальной панели.

Учитывайте это при планировании кухни или при замене прибора, определяя соответствующее решение при встраивании.

Толщина фронтальной панели A [мм]	Зазор X [мм] для различных радиусов скругления B			
	R0	R1	R2	R3
≥16–19	2,5			
20	3	3	2,5	2,5
21	3	3	2,5	2,5
22	4	3,5	3	3

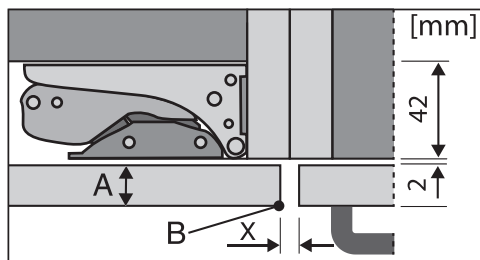

расположенный рядом фасад кухонной мебели

A = толщина мебельной дверцы

B = радиус скругления

X = зазор

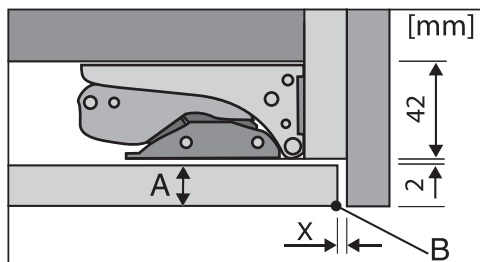

замыкающая боковая стенка

A = толщина мебельной дверцы

B = радиус скругления

X = зазор

Монтаж

Совет: Установите промежуточную прокладку между корпусом мебели и боковой стенкой. Так вы получите зазор соответствующей ширины.

Вес мебельной дверцы

 Опасность повреждения вследствие тяжёлой мебельной дверцы.

Монтаж мебельных дверец, вес которых превышает допустимый, может вызвать повреждения дверных шарниров, что, в свою очередь, может привести к нарушению работы прибора.

Максимально допустимый вес мебельной дверцы в кг составляет:

Прибор	Верхняя мебельная дверца	Нижняя мебельная дверца
KD 77x4 E	15	15

Размеры для встраивания

Встраивание в высокий шкаф/вид сбоку

KD(N) 7714 E, KD(N) 7724 E

Все размеры указаны в мм.

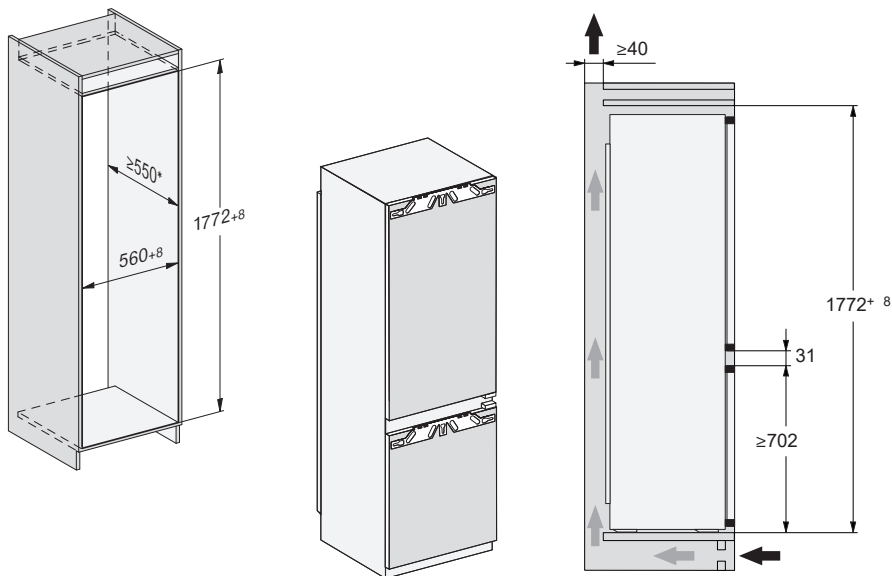

* Заявленный расход электроэнергии рассчитан для глубины ниши 560 мм. В нише глубиной 550 мм прибор будет полностью работоспособен, однако расход электроэнергии немного увеличится.

Перед встраиванием убедитесь, что шкаф для встраивания точно соответствует заданным размерам. Обязательно соблюдайте указанные размеры вентиляционных отверстий, чтобы обеспечить правильную работу прибора.

Монтаж

KD(N) 7713 E

Все размеры указаны в мм.

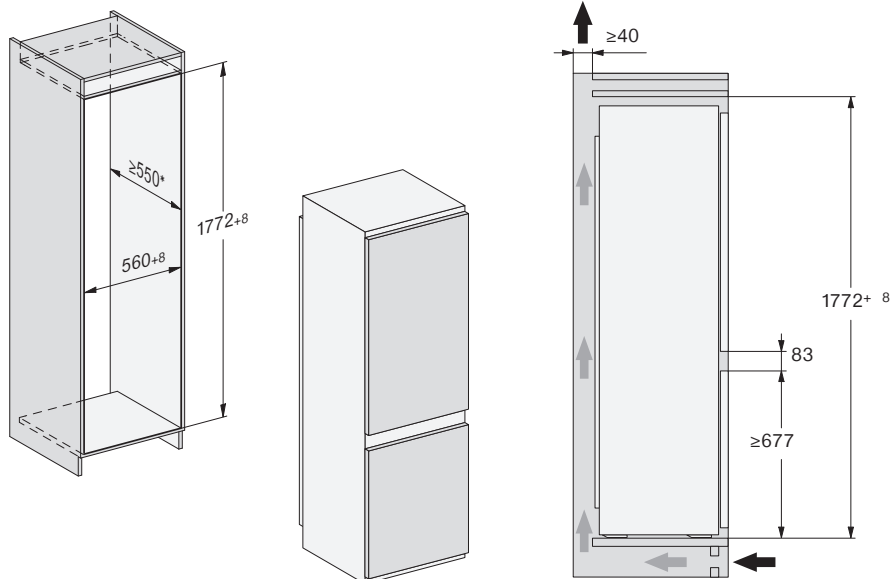

* Заявленный расход электроэнергии рассчитан для глубины ниши 560 мм. В нише глубиной 550 мм прибор будет полностью работоспособен, однако расход электроэнергии немного увеличится.

Перед встраиванием убедитесь, что шкаф для встраивания точно соответствует заданным размерам. Обязательно соблюдайте указанные размеры вентиляционных отверстий, чтобы обеспечить правильную работу прибора.

Подключения и вентиляция

Все размеры указаны в мм.

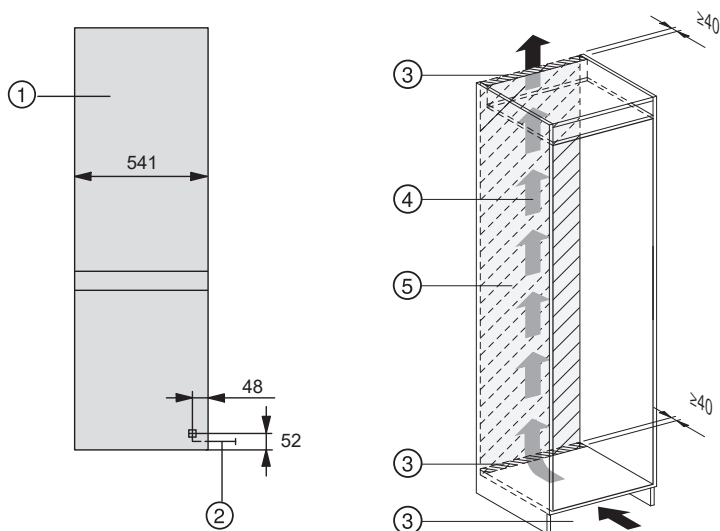

- ① Вид спереди
- ② Длина сетевого кабеля = 2200 мм
Сетевой кабель большей длины можно приобрести в сервисной службе Miele.
- ③ Отверстие для вентиляции мин. 200 см²
- ④ Вентиляция
- ⑤ В этой области не должно быть подключений

Монтаж

Подключение к электросети

Прибор подключается к электросети исключительно с помощью прилагаемого сетевого кабеля.

При установке прибора обеспечьте постоянный свободный доступ к розетке. Если это невозможно, обеспечьте установку устройства отключения от сети для каждого полюса.

 Опасность пожара из-за перегрева.

Подключение прибора к сети с помощью множественных розеток или удлинителей может привести к перегрузке кабеля.

В целях безопасности не используйте множественные розетки или удлинители.

Подключение выполняется только к электросети с действующим заземлением, выполненным согласно нормам VDE 0100 (ПУЭ).

В целях безопасности для подключения прибора необходимо использовать устройство дифференциального тока (УЗО) типа A .

Повреждённый сетевой кабель замените только специальным кабелем того же типа (можно приобрести в сервисной службе Miele). В целях обеспечения безопасности замена кабеля должна проводиться только квалифицированным специалистом или специалистом сервисной службы Miele.

Информация о токопотреблении и номинале предохранителя указана в инструкции по эксплуатации или на типовой табличке. Сравните эту

информацию с данными электрического подключения на месте. В случае сомнений проконсультируйтесь со специалистом по электромонтажу.

Возможна периодическая или не продолжительная эксплуатация прибора от автономного или не синхронизированного с сетью электроснабжающего оборудования (например, автономные сети, резервные системы). Условием для эксплуатации является соответствие электроснабжающего оборудования требованиям EN 50160 или аналогичного стандарта.

Соблюдение мер защиты, предусмотренных правилами внутренней электропроводки и данного прибора Miele, должно обеспечиваться также и в режиме автономной и не синхронизированной с сетью эксплуатации, или в процессе монтажа их следует заметить на эквивалентные, как это описано, в локальных нормативных актах, например, в последней редакции правил применения VDE-AR-E 2510-2.

Подключение прибора

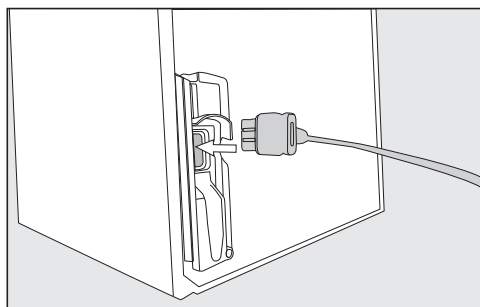

- Вставьте штекер в разъем на обратной стороне прибора.

Обратите внимание на то, что штекер прибора должен быть вставлен правильно.

- Вставьте сетевую вилку прибора в розетку.

Теперь прибор подключен к электросети.

Экономия электроэнергии

Это позволит вам экономить энергию

- Место установки** При повышенной температуре в помещении прибор должен чаще охлаждаться, расходуя при этом больше энергии. Поэтому:
- Устанавливайте прибор в помещении с хорошей вентиляцией.
 - Не устанавливайте прибор вблизи источника тепла (рядом с батареей, плитой).
 - Защитите прибор от прямых солнечных лучей.
 - Обеспечьте идеальную температуру помещения – около 20 °С.
 - Не закрывайте вентиляционные отверстия и регулярно очищайте их от пыли.
- Установка температуры** Чем ниже установленная температура, тем выше расход электроэнергии. Рекомендуются следующие установки:
- В холодильном отделении: от 4 до 5 °С.
 - Морозильное отделение -18 °С.
- Эксплуатация** Поступающее внутрь прибора тепло и нарушение циркуляции воздуха увеличивают расход электроэнергии. Поэтому:
- Открывайте дверцу/дверцы прибора только на необходимое время. Сортировка продуктов поможет быстрее найти нужный продукт.
 - Закрывайте дверцу/дверцы прибора полностью.
 - Дайте остыть горячим блюдам и напиткам, прежде чем помещать их в прибор.
 - Храните продукты хорошо упакованными или с плотно закрытой крышкой.
 - Не переполняйте полки, чтобы не препятствовать циркуляции воздуха.
 - Кладите замороженные продукты для оттаивания в холодильное отделение.

Размораживание

Слой льда негативно влияет на подачу холода к замораживаемым продуктам. Поэтому:

- Размораживайте морозильное отделение при появлении слоя льда толщиной начиная от 0,5 см.

Описание прибора

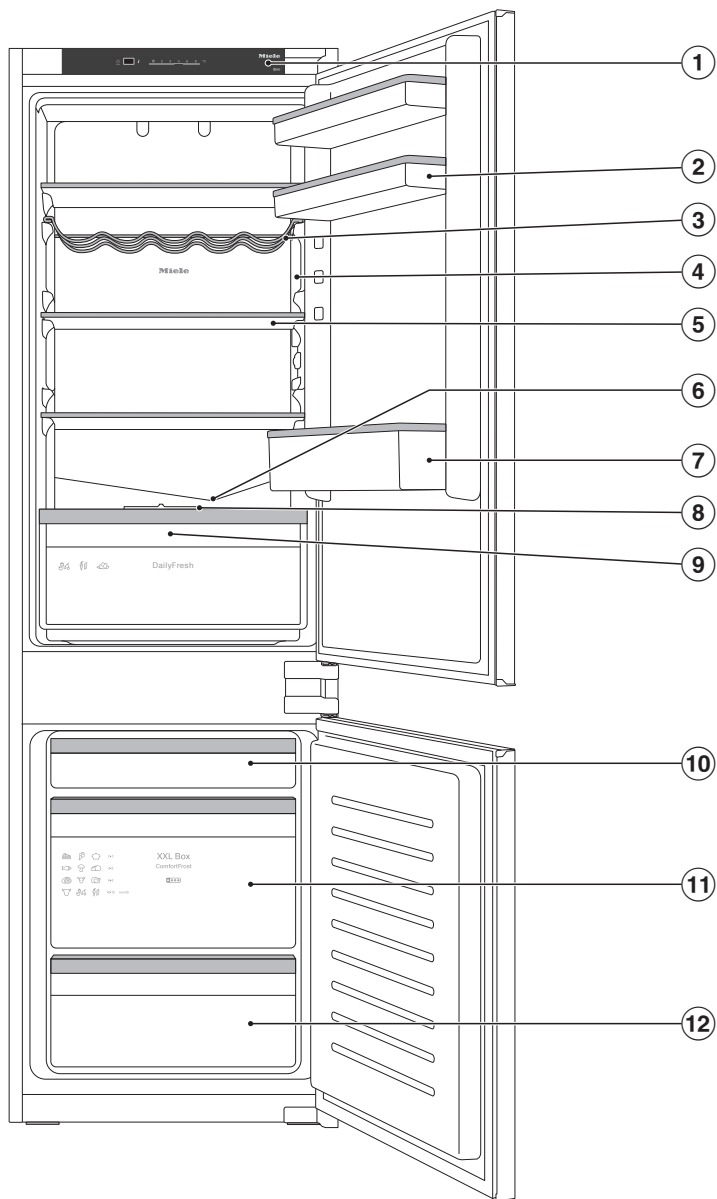

На этом рисунке для примера показана одна из моделей прибора.

- ① Панель управления
- ② Полка с подставкой для яиц в дверце прибора
- ③ Регулируемая полка для бутылок
- ④ Внутреннее освещение
- ⑤ Полка
- ⑥ Жёлоб и отверстие для слива талой воды
- ⑦ Полка с держателем для бутылок
- ⑧ Крышка для регулировки уровня влажности воздуха в выдвижном ящике DailyFresh
- ⑨ Выдвижной ящик DailyFresh для овощей и фруктов (с регулировкой влажности)
- ⑩ Плоский ящик морозильного отделения
- ⑪ Короб XXL
- ⑫ Ящик морозильного отделения

Описание прибора

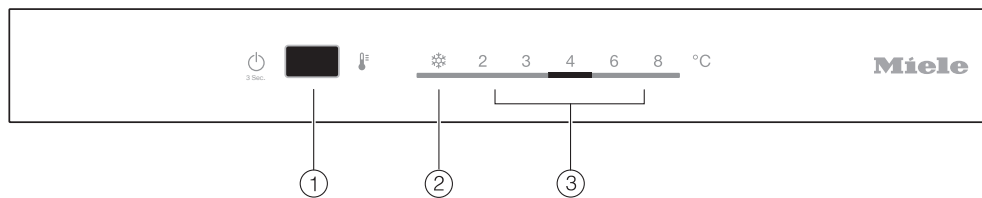

- ① Включение/выключение прибора, включение/выключение режима «Вечеринка» ❄️ (Суперохлаждение/Суперзамораживание) и настройка температуры
- ② Индикация режима «Вечеринка» (Суперохлаждение/Суперзамораживание)
- ③ Индикатор температуры

Оформление внутреннего пространства

Перестановка дверной полки/полки для бутылок

Переставляйте дверные полки/полки для бутылок только в незагруженном состоянии.

- Сдвиньте дверные полки/полки для бутылок вверх и выньте их, потянув вперёд.
- Установите дверные полки/полки для бутылок на любой уровень.

Перестановка или извлечение держателя для бутылок (в зависимости от модели)

Пластинки держателя для бутылок лучше удерживают бутылки при открывании и закрывании дверцы прибора.

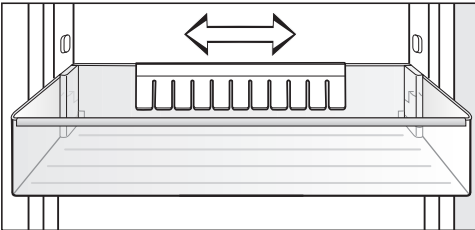

Вы можете передвинуть держатель для бутылок вправо или влево. Благодаря этому появляется больше места для коробок с напитками.

Держатель для бутылок можно полностью извлечь (например, для очистки):

- Снимите держатель для бутылок, потянув его вверх.

Перестановка полок

Полки вы можете переставить по высоте в зависимости от размеров хранящихся продуктов.

- Потяните полку вперёд и сдвиньте её вниз.
- Повторно вставьте полку задним краем вверх в нужное место. Задний край полки должен быть направлен вверх, чтобы продукты не касались задней стенки и не примерзали к ней.

Перестановка полки для бутылок

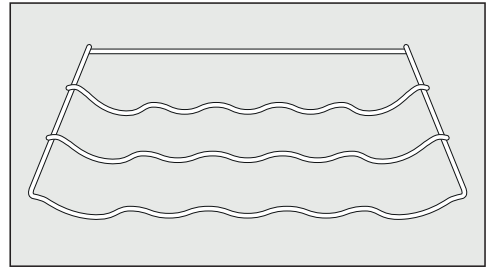

Полку для бутылок можно устанавливать в приборе по-разному.

- Слегка приподнимите полку для бутылок сзади и извлеките её движением на себя.

Задняя упорная дужка должна быть направлена вверх, чтобы бутылки не касались задней стенки.

Ящик морозильного отделения XXL Vox

Дополнительная высота ящика морозильной камеры обеспечивает увеличение объёма и пространства для хранения громоздких и высоких замораживаемых продуктов.

Описание прибора

Принадлежности, входящие в комплект

Подставка для яиц (в зависимости от модели)

Держатель для бутылок (зависит от модели)

Регулируемая полка для бутылок

Форма для льда

Дополнительно приобретаемые принадлежности

В ассортименте компании Miele имеются полезные принадлежности, а также чистящие средства и средства по уходу, созданные для холодильников и морозильников.

Дополнительные принадлежности для данного прибора можно приобрести в фирменном магазине или сервисной службе Miele.

Вы можете также заказать эту и другую полезную продукцию в нашем интернет-магазине www.miele-shop.ru.

Шарниры SoftClose (подходят только для KD(N) 7714 E, KD(N) 7724 E)

Благодаря системе шарниров SoftClose дверцы прибора закрываются мягко и тихо.

Кроме того, дверца закрывается автоматически, когда угол открывания меньше 30°.

Универсальная салфетка из микрофибры Miele

Салфетка из микрофибры помогает удалить следы от пальцев и легкие загрязнения на фронтальных панелях из нержавеющей стали, панелях управления, окнах, мебели, стеклах автомобиля и т.д.

Вы можете приобрести дополнительные принадлежности в интернет-магазине, сервисной службе Miele и в точках продаж Miele.

Интернет-магазин Miele:
www.miele-shop.ru

Включение и выключение прибора

Перед первым использованием

- Удалите все упаковочные материалы и защитные плёнки.
- Очистите внутреннюю часть прибора и принадлежности (см. главу «Чистка и уход»).

Положите продукты в морозильное отделение, как только температура в нём станет достаточно низкой (не выше -18°C).

Подключение прибора

- Подключите прибор к электросети, как описано в главе «Подключение к источнику электропитания».

Включение прибора

- Откройте дверцу прибора.
- На панели управления нажмите и удерживайте кнопку Вкл./Выкл. в течение 3 секунд, пока не загорится индикатор температуры.

Раздастся звуковой сигнал.

Прибор начнёт охлаждать, и при открытой дверце включится внутренняя подсветка.

Прибор настраивается на предварительно установленную температуру.

Прежде чем в первый раз положить на хранение продукты, дайте прибору охладиться в течение нескольких часов, чтобы температура достигла заданного вами значения. Закладывайте продукты в прибор, только когда температура достигнет установленного значения.

Включение и выключение прибора

Выключение прибора

- На панели управления нажмите и удерживайте кнопку Вкл./Выкл. в течение 3 секунд, пока не погаснет индикатор температуры.

Раздастся звуковой сигнал.

Внутренняя подсветка погаснет, и охлаждение выключится.

Обратите внимание. Прибор не отсоединяется от электросети после выключения.

При длительном отсутствии

В оставленном на длительное время с закрытой дверцей выключенном, но не вымытом приборе может образоваться плесень.

Обязательно очищайте прибор.

Если вы в течение длительного срока не будете пользоваться прибором, выполните следующие действия:

- Выключите прибор.
- Вытащите вилку из розетки или отключите предохранитель на распределительном щите.
- Для проветривания прибора и во избежание образования запаха проведите очистку прибора и оставьте его открытым.

От правильной установки температуры зависит срок годности продуктов. С понижением температуры замедляется процесс размножения микроорганизмов. За счёт этого замедляется и процесс порчи продуктов.

Температура в приборе повышается:

- чем чаще открывается и дольше остаётся открытой дверца прибора
- чем больше продуктов в нём хранится
- чем теплее закладываемые продукты
- чем выше температура в помещении, где установлен прибор. Прибор изготовлен с учётом определённого климатического класса (пределов температуры окружающей среды), границы которого должны соблюдаться.

... в холодильном отделении

В холодильном отделении рекомендуется поддерживать температуру **4 °С**.

... в морозильном отделении

Чтобы замораживать свежие продукты, требуется температура **-18 °С**. Таким образом можно продлить срок хранения продуктов и сохранить их оптимальное качество.

Правильная температура

Индикатор температуры

Индикатор температуры на панели управления всегда показывает **желаемое значение** температуры.

Настройка температуры

- Нажимайте кнопку Вкл./Выкл. на панели управления до тех пор, пока на индикаторе температуры не отобразится желаемая температура.

 **Опасность для здоровья при употреблении в пищу испорченных продуктов питания!**

Если предварительная температура в холодильном отделении составляет **4 °C**, то в морозильном отделении она составит **-18 °C**.

Обратите внимание, что при более высокой температуре в холодильной камере температура в морозильном отделении поднимается до **-18 °C**.

Чтобы замораживать свежие продукты в морозильном отделении, требуется температура **-18 °C**.

При более высокой температуре в морозильном отделении сокращается срок годности продуктов.

Когда в холодильном отделении повышается или понижается температура, она также повышается или понижается в морозильном отделении.

Возможные установки

- Холодильное отделение: от 2 до 8 °C

При изменении установок температуры:

- Проверьте температуру ещё раз через несколько часов. Только после этого устанавливается фактическая температура.
- спустя прикл. 6 часов при малой загрузке прибора
- спустя прикл. 24 часа при полной загрузке прибора

Если по прошествии указанного времени температура слишком высокая или слишком низкая:

- Заново установите температуру.

Использование режима «Вечеринка» (Суперохлаждение/Суперзамораживание)

Режим «Вечеринка» (Суперохлаждение/Суперзамораживание) ❄️

Благодаря режиму «Вечеринка» ❄️ температура в **холодильном отделении** и в **морозильном отделении** очень быстро опускается до самого низкого значения (в зависимости от комнатной температуры). Прибор работает при максимально высокой мощности охлаждения, и температура понижается.

Режим «Вечеринка» ❄️ рекомендован к использованию, если необходимо быстро охладить или заморозить большое количество свежих продуктов или напитков.

Совет: Выбирайте режим «Вечеринка» ❄️ при замораживании свежих продуктов. При использовании данной функции продукты будут быстро замораживаться. Функция суперзамораживания поможет сохранить в продуктах все питательные вещества, витамины, а также их внешний вид и вкус.

При включённом режиме «Вечеринка» ❄️ прибор может издавать больше шума, чем обычно.

Совет: Включите режим «Вечеринка» ❄️ примерно за 4–6 часов до размещения в приборе продуктов или напитков.

Режим «Вечеринка» ❄️ автоматически выключается через 48 часов. Режим «Вечеринка» ❄️ можно выключить до истечения данного времени в любой момент.

При сбое в сети электропитания режим «Вечеринка» ❄️ выключается.

Включение и выключение режима «Вечеринка» ❄️

- На панели управления нажимайте кнопку Вкл./Выкл. до тех пор, пока не загорится индикатор режима «Вечеринка» ❄️.
- Для выключения режима «Вечеринка» ❄️ снова нажимайте кнопку Вкл./Выкл., пока на индикаторе температуры не отобразится желаемая температура.

Сигнал об открытой дверце

Прибор оснащён функцией звукового сигнала, чтобы избежать потерь электроэнергии при открытой дверце и защитить хранящиеся продукты от воздействия тепла.

Если верхняя дверца прибора остаётся открытой более 2 минут, раздаётся предупреждающий звуковой сигнал.

Примерно через 10 минут внутренняя подсветка замигает.

Как только дверца прибора закроется, звуковой сигнал прекратится.

Отключение сигнала об открытой дверце

Если вам мешает предупреждающий звуковой сигнал, его можно отключить.

- Нажмите кнопку «Вкл./Выкл.» на панели управления.

Звуковой сигнал отключится.

 Опасность взрыва вследствие возможного воспламенения горючих газовых смесей.

Возможно воспламенение горючих газовых смесей под воздействием электрических компонентов.

Не храните в приборе взрывчатые вещества и предметы с горючими газами (например, аэрозоли). На подобных аэрозолях это указано в указаниях по безопасности либо они промаркированы символом пламени. Образующиеся газовые смеси могут воспламениться из-за электронных компонентов.

 Опасность повреждения вследствие прикасания к пластику продуктов с содержанием жира или масла.

Если вы храните в приборе или в его дверце продукты с содержанием жира или масла, то при их касании пластиковых элементов корпуса в них могут образоваться трещины, что приведет к его разрушению.

Следите за тем, чтобы жир или масло в случае их вытекания не попадали на пластиковые детали прибора.

Если циркуляция воздуха осуществляется в недостаточном объёме, охлаждающая мощность снижается, а расход электроэнергии увеличивается.

Не храните продукты слишком близко друг к другу: между ними должен свободно циркулировать воздух.

Различные температурные области

Из-за естественной циркуляции воздуха в холодильном отделении устанавливаются разные температурные области.

Тяжёлый холодный воздух опускается в нижнюю область холодильного отделения. Используйте разные зоны отделения при закладке продуктов на хранение.

Самая теплая область

Самая теплая область в холодильном отделении находится в самой верхней его части спереди и в дверце прибора. Вы можете использовать эту область для хранения масла, чтобы оно оставалось мягким, и сыра, чтобы он сохранял аромат.

Самая холодная зона

Самая холодная зона в холодильном отделении находится непосредственно над ящиком DailyFresh и у задней стенки.

При настроенной температуре 4 °C и соответствующей гигиене замедляется размножение бактерий, например сальмонелл и листерий, которые могут стать причиной тяжёлых пищевых отравлений.

Используйте эти зоны для хранения таких скоропортящихся продуктов, как:

- рыба, мясо, птица
- колбасы, готовые блюда
- блюда/выпечка из яиц и сливок

Хранение продуктов в холодильном отделении

- готовое тесто, тесто для пирогов и пиццы
- сыр из свежего молока и другие молочные продукты
- готовые овощи в пластиковой упаковке
- все свежие продукты (которые должны храниться при температуре не менее 4 °С для соблюдения минимального срока хранения)

Совет: Храните продукты таким образом, чтобы они не касались задней стенки холодильного отделения. В противном случае продукты могут примёрзнуть к задней стенке.

Индикатор температуры для самой холодной области

Индикатор температуры для самой холодной области находится на левой или правой внутренней боковой стенке в самой холодной области холодильной камеры. С помощью индикатора температуры можно проверить в этой области температуру для чувствительных к условиям хранения и скоропортящихся продуктов. В самой холодной области (между индикатором температуры и полкой, расположенной ниже) при правильном значении температуры устанавливается самая низкая средняя температура охлаждения. Эта низкая температура охлаждения и поддержание гигиены замедляют размножение бактерий, например сальмонеллы и листерий, которые могут привести к тяжёлым пищевым отравлениям.

После ввода прибора в эксплуатацию и до достижения нужной температуры может пройти до 12 часов.

Кроме того, на показания индикатора температуры негативно может повлиять частое открывание дверцы и открывание дверцы на долгое время. Всегда открывайте дверцу прибора на непродолжительное время.

Через несколько часов снова проверьте показания индикатора температуры.

Хранение продуктов в холодильном отделении

Показания индикатора температуры



Когда индикатор температуры белый и **видна** надпись «ОК», значение температуры установлено правильно.

Чувствительные к условиям хранения и скоропортящиеся продукты правильно охлаждаются в этой зоне.

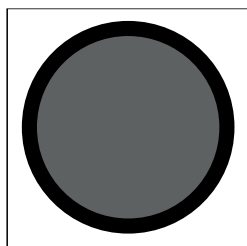

Если индикатор температуры чёрный и надпись «ОК» **не видна**, установлена слишком высокая температура. Установите более низкую температуру.

В случае резких перепадов температуры в помещении наблюдайте за индикатором температуры. При необходимости снова выполните установки температуры.

Совет: Если после повторной проверки и установки более низкого значения температуры индикатор остаётся чёрным, обратитесь в сервисную службу Miele. Индикатор температуры повреждён и не обеспечивает оптимальные условия хранения для чувствительных к условиям хранения и скоропортящихся продуктов.

Что не подходит для хранения в холодильном отделении

Не все продукты подходят для хранения при температурах ниже 5 °C из-за своей чувствительности к холоду.

К таким восприимчивым к холоду продуктам относятся:

- ананасы, авокадо, бананы, гранаты, манго, дыни, папайя, маракуйя, цитрусовые (лимоны, апельсины, мандарины, грейпфруты)
- недозревшие фрукты
- баклажаны, огурцы, картофель, перец, помидоры, цуккини
- твёрдые сыры (например, пармезан, альпийский сыр)

Хранение продуктов в холодильном отделении

Указания по закупке продуктов питания

Самым важным условием долгого срока хранения продуктов является их свежесть в момент замораживания.

Обращайте также внимание на срок годности и правильную температуру хранения.

По возможности не нарушайте постоянного охлаждённого состояния продуктов, если, к примеру, вы перевозите их в тёплом автомобиле.

Правильное хранение продуктов

Храните продукты в холодильном отделении упакованными или хорошо закрытыми (для контейнера для овощей и фруктов DailyFresh есть исключения).

Это позволит предотвратить образование посторонних запахов, а также высыхание продуктов и возможное распространение бактерий. На это следует обратить особое внимание при закладывании на хранение продуктов питания животного происхождения. Следите за тем, чтобы такие продукты, как сырое мясо и рыба, не соприкасались с другими продуктами.

При правильной установке температуры и соответствующей гигиене срок хранения продуктов может быть существенно увеличен. Это помогает предотвратить выбрасывание испорченных продуктов.

Богатые белками продукты

Учтите, что продукты, богатые белками, быстро портятся. Это означает, что морепродукты портятся быстрее, чем рыба, а рыба портится быстрее, чем мясо.

Хранение продуктов в выдвижном ящике DailyFresh

В выдвижном ящике DailyFresh обеспечиваются комфортные условия для хранения фруктов и овощей.

Влажность воздуха в ящике DailyFresh можно отрегулировать в соответствии с хранящимися в нем продуктами. Повышенный уровень влажности воздуха приводит к тому, что продукты сохраняют собственную влажность и быстро не высыхают. Температура примерно соответствует условиям в общем холодильном отделении.

Следует иметь в виду, что качество продуктов, используемых после хранения, во многом зависит от их исходной свежести.

Изменение влажности воздуха в ящике DailyFresh

Уровень влажности воздуха в ящике DailyFresh всегда зависит от вида и количества продуктов, если те хранятся без упаковки. При небольшой загрузке влажность воздуха может быть слишком низкой.

Совет: При небольшой загрузке храните продукты в герметичной упаковке.

Выбор без повышения влажности воздуха Δ

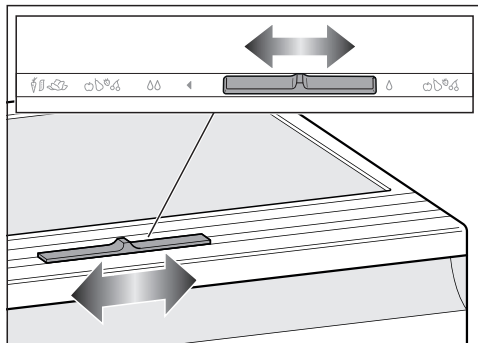

■ Сдвиньте регулятор вправо.

При открытой крышке влажность воздуха уменьшится Δ .

■ Выбирайте эту установку при:

- высокой загрузке
- смешанной загрузке
- загрузке, состоящей преимущественно из фруктов
- слишком высокой влажности воздуха в ящике DailyFresh

Хранение продуктов в выдвижном ящике DailyFresh

Выбор повышенной влажности воздуха ∞∞

- Сдвиньте регулятор влево.

При закрытой крышке влажный воздух остаётся в отсеке ∞∞.

- Выбирайте эту установку при:

- невысокой загрузке
- загрузке, состоящей преимущественно из овощей
- слишком низкой влажности воздуха в ящике DailyFresh

При повышенной влажности воздуха в ящике DailyFresh возможно образование конденсата.

Если, по вашему мнению, образовалось слишком много конденсата, который влияет на продукты, действуйте следующим образом:

Удалите конденсат с помощью салфетки.

Откройте крышку отделения, выбрав положение «Без повышения влажности воздуха ∞».

Хранение продуктов в выдвижном ящике DailyFresh

Также обратите внимание на следующие указания, если вы не удовлетворены результатом хранения продуктов (например, продукты даже спустя короткий промежуток времени теряют свежесть):

- Помещайте на хранение только свежие продукты. Состояние продуктов является решающим для получения оптимального результата.
- Перед закладкой продуктов очистите выдвижной ящик DailyFresh.
- Подсушите влажные продукты перед размещением в холодильнике.
- Не храните в выдвижном ящике DailyFresh продукты, восприимчивые к холоду (см. главу «Хранение продуктов в холодильном отделении», раздел «Не предназначены для холодильного отделения»).
- Для хранения продуктов выбирайте правильную позицию крышки (не повышенную δ или повышенную $\delta\delta$ влажность воздуха).
- Повышенный уровень влажности $\delta\delta$ достигается исключительно за счёт влаги, содержащейся в хранящихся продуктах, если те хранятся без упаковки. Чем больше продуктов хранится в отделении, тем выше влажность воздуха.
- Если при установке $\delta\delta$ в отделении собирается слишком много влаги и продукты портятся, удалите конденсат прежде всего со дна и положите решетку или что-либо подобное, чтобы лишняя влага могла стекать. В качестве альтернативы возможен переход на уровень без повышенной влажности воздуха δ путем перемещения регулятора вправо.
- Если влажность воздуха, несмотря на настройку $\delta\delta$, будет недостаточной, положите продукты в герметичную упаковку.

Замораживание и хранение

Что происходит при замораживании свежих продуктов?

 Опасность для здоровья при употреблении в пищу испорченных продуктов питания.

Если температура в течение длительного времени оставалась выше -18°C , замораживаемые продукты могли подтаять. Это сокращает срок годности продуктов.

Проверьте, не произошло ли подтаивания замораживаемых продуктов. Если продукты подтаяли, употребите их как можно быстрее или, прежде чем их снова замораживать, обработайте их (отварите или пожарьте).

Свежие продукты должны замораживаться в максимально короткий срок; так вы лучше сохраните их натуральные вкус, витамины, цвет и питательные вещества.

Если продукт замораживается быстро, то из клеток вытекает гораздо меньше сока. Клетки сморщиваются гораздо меньше. То незначительное количество жидкости, которое выделилось в межклеточное пространство, при размораживании поступает обратно в клетки, поэтому потери сока очень низкие. Поэтому талой воды образуется немного.

Максимальное количество продуктов для заморозки

Чтобы продукты максимально быстро и полностью заморозились, нельзя превышать максимальное количество продуктов. Максимальное количество продуктов для заморозки в течение 24 часов указано на типовой табличке «Количество продуктов ..кг/24 ч».

Хранение готовых глубоководнозамороженных продуктов

Если вы хотите хранить готовые продукты глубокой заморозки, то уже при покупке проверьте следующее:

- целостность упаковки
- срок годности
- температура хранения в магазине должна составлять -18°C и ниже
- По возможности перевозите продукты глубокой заморозки в термосумке и поместите их на хранение в прибор как можно быстрее.

Замораживание свежих продуктов

Перед размещением продуктов

- Перед закладыванием на хранение свежих продуктов в количестве более 2 кг включите за 24 часа до этого режим «Вечеринка» ❄️ (см. главу «Использование режима «Вечеринка» (Суперохлаждение/Суперзамораживание)»).

Благодаря этому уже хранящиеся замороженные продукты получат дополнительный резерв холода.

- Замораживайте только свежие продукты без каких-либо повреждений.

Учитывайте, что некоторые продукты непригодны для замораживания. В частности, к ним относятся те сорта овощей, которые принято употреблять в сыром виде, например листовая салат или редис.

Совет: Для сохранения цвета, вкуса, аромата и витамина С рекомендуется бланшировать овощи перед замораживанием. Для этого порциями опустите овощи в кипящую воду на 2–3 минуты. Затем их необходимо вынуть и быстро обдать холодной водой. Дайте воде стечь.

Упаковка замораживаемых продуктов

- Замораживайте небольшими порциями.

Совет: Чтобы избежать ожога от замораживания, выберите подходящую упаковку (например, контейнеры для замораживания).

- Откачайте воздух из упаковки и герметично закройте её.
- Напишите на упаковке её содержимое и дату замораживания.

Закладка замороженных продуктов

Замораживаемые продукты не должны касаться уже замороженных, чтобы исключить подтаивание этих продуктов.

Если вентиляционные отверстия будут чем-либо заставлены, уменьшится холодопроизводительность прибора и повысится расход электроэнергии. При размещении замораживаемых продуктов обращайте внимание на то, чтобы они не загоразживали вентиляционные отверстия.

- При размещении упаковки должны быть сухими во избежание смерзания или примерзания продуктов.
- Сначала заполните продуктами верхний ящик морозильного отделения. Там продукты замерзают быстрее всего.
- Положите замороженные продукты как можно ближе к боковым стенкам ящика морозильного отделения, чтобы они промёрзли как можно быстрее.
- Затем переложите замороженные продукты в пакеты или контейнеры и распределите их по оставшимся ящикам морозильного отделения.

Замораживание и хранение

Всегда задвигайте ящик морозильного отделения до упора, чтобы в приборе мог беспрепятственно циркулировать воздух.

Примерно через 24 часа после закладки процесс замораживания будет завершён.

– Система **VarioRoom**: загрузка максимального количества замораживаемых продуктов (см. типовую табличку)

Совет: Также можно увеличить вместимость морозильного отделения. Если нужно заморозить продукт большого размера, например, индейку или дичь, можно вынуть ящики морозильного отделения и стеклянную полку.

- Извлеките верхние ящики морозильного отделения.
- Разложите замороженные продукты по всей поверхности стеклянной полки, чтобы они промёрзли как можно быстрее.
- Также можно извлечь все ящики морозильного отделения и стеклянную полку и положить замороженные продукты на дно морозильного отделения.

После замораживания:

- Выключите режим «Вечеринка» ❄️.
- Положите замороженные продукты в морозильные отделения.
- Снова вставьте стеклянную полку и ящики морозильного отделения в прибор.

Срок хранения замороженных продуктов

Группа-продуктов	Срок хранения (месяцы)
Мороженое	от 2 до 6
Хлеб, изделия из теста	от 2 до 6
Сыр	от 2 до 4
Рыба, жирная	от 1 до 2
Рыба, нежирная	от 1 до 5
Колбаса, ветчина	от 1 до 3
Дичь, свинина	от 1 до 12
Птица, говядина	от 2 до 10
Овощи, фрукты	от 6 до 18
Зелень	от 6 до 10

Приведённые сроки хранения носят ориентировочный характер.

В отношении имеющихся в продаже продуктов глубокой заморозки следует руководствоваться указанным на упаковке сроком хранения.

При постоянной температуре в морозильном отделении $-18\text{ }^{\circ}\text{C}$ и соответствующей гигиене продукты хранятся максимально долго – вам больше не придётся выбрасывать испорченные продукты.

Быстрое охлаждение напитков

Доставляйте бутылки, которые были помещены в морозильное отделение для быстрого охлаждения, **не позднее, чем через час**. Иначе бутылки могут лопнуть.

Использование принадлежностей

Приготовление кубиков льда

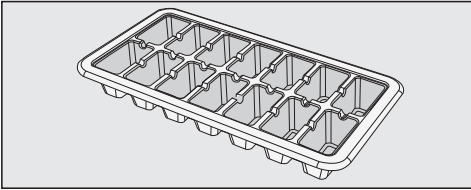

- Заполните форму для льда водой на 3/4 и поставьте её на дно морозильного ящика.
- Для отделения примёрзшей формы для льда используйте какой-нибудь тупой предмет, например, ручку ложки.

Совет: Вы легко извлечёте лёд из формы, если подержите её под точной водой.

Использование плоского ящика морозильного отделения

Вы можете использовать плоский выдвижной ящик морозильного отделения вашего прибора, чтобы быстро заморозить небольшие количества продуктов, например, ягоды, кусочки фруктов, зелень или овощи.

Замораживаемые продукты в значительной степени сохраняют свою форму. Отдельные элементы не примерзают друг к другу.

- Разместите замораживаемые продукты в плоском ящике.
- Замораживайте продукты в течение 10–12 часов.
- Затем переложите замораживаемые продукты в пакеты или контейнеры и распределите их по оставшимся морозильным ящикам.

Размораживание

Холодильное отделение

Холодильное отделение размораживается автоматически.

Во время работы компрессора возможно технически обусловленное образование инея и капель воды на задней стенке холодильного отделения. Иней и капли воды удалять не нужно.

Талая вода стекает по жёлобу через сливное отверстие в испарительную систему, расположенную на задней стенке прибора. За счёт тепла от компрессора талая вода испаряется автоматически.

Поддерживайте в чистоте жёлоб и отверстие для слива талой воды. Талая вода должна всегда стекать беспрепятственно.

Разморозка морозильного отделения

Морозильное отделение не размораживается автоматически.

При работе в нормальном режиме в морозильном отделении, например на внутренних стенках, образуются иней и лёд. Толщина образовавшегося слоя инея и льда зависит также от следующих причин:

- Дверца морозильного отделения часто и/или надолго открывалась.
- Замораживалось большое количество свежих продуктов.
- Повышенная влажность воздуха в помещении.

Из-за образования толстого слоя льда ящики морозильного отделения открываются с трудом. Кроме того, толстый слой льда может привести к тому, что дверца морозильного отделения будет закрываться неправильно. Кроме того, уменьшается охлаждающая способность прибора, вследствие чего повышается расход электроэнергии.

- Время от времени размораживайте морозильное отделение, но не позднее того момента, когда толщина льда местами будет достигать 0,5 см.

Совет: Используйте для этого время, когда в морозильном отделении хранится мало продуктов или их нет совсем либо влажность воздуха и температура в помещении низкие.

 Опасность повреждений при неправильном размораживании. При размораживании следите за тем, чтобы не повредить хладогенератор, так как в этом случае прибор будет непригоден к эксплуатации.

Не соскабливайте иней и лёд.

Не используйте предметы с острыми концами или краями.

Не используйте механические или другие предметы, не рекомендованные производителем, чтобы ускорить процесс размораживания.

- Включите режим «Вечеринка» ❄️ примерно за 4 часа до размораживания (см. раздел «Использование режима «Вечеринка» (Суперохлаждение/Суперзамораживание)»). В результате хранящиеся в отделении продукты замёрзнут сильнее и смогут дольше выдерживать комнатную температуру.

- Достаньте замороженные продукты и оберните их несколькими слоями газетной бумаги.

Совет: Можно также сложить замороженные продукты в термосумку.

- Оставьте замороженные продукты в прохладном месте до тех пор, пока морозильное отделение не будет снова готово к работе.
- Извлеките все ящики и стеклянную полку из морозильного отделения.

Чем дольше замороженный продукт хранится при комнатной температуре, тем короче его срок годности.

По возможности проводите размораживание как можно быстрее.

 Опасность повреждения вследствие высокой температуры и проникновения влаги.

Пар от пароструйного очистителя, электронагревательные приборы и горящие свечи могут повредить пластик и электрические компоненты.

Для размораживания прибора ни в коем случае не используйте пароструйные очистители, электронагревательные приборы и горящие свечи.

 Опасность для здоровья и опасность повреждений из-за спреев для размораживания или средств для удаления льда.

Спреи для размораживания и средства для удаления льда могут выделять взрывоопасные газы, содержать растворители или вспенивающие вещества, повреждающие пластик, и быть опасными для здоровья.

Не используйте спреи для размораживания и средства для удаления льда при разморозке прибора.

Следите за тем, чтобы вода не попадала на окружающую мебель.

- Выключите прибор.

Размораживание

- Вытяните вилку из розетки или отключите предохранитель на распределительном щитке.
- Оставьте дверцу морозильного отделения открытой.

Совет: Размораживание можно ускорить, поставив в морозильное отделение на подставках 2 кастрюли, наполненные горячей водой (но не кипятком). В этом случае при размораживании дверцу прибора оставляют закрытой во избежание потерь тепла.

- Извлеките отделившиеся куски льда.
- Соберите всю талую воду с помощью губки или полотенца.

После размораживания

- Вымойте и насухо протрите морозильное отделение.
- Закройте дверцы прибора.
- Подключите прибор к электросети и включите его.
- Включите режим «Вечеринка» ❄️, чтобы прибор быстро охладился.
- Вставьте стеклянную полку и ящики с замороженными продуктами в морозильное отделение, как только температура в нём будет достаточно низкой.
- Выключите режим «Вечеринка» ❄️, как только постоянная температура в морозильном отделении будет составлять не менее -18 °С.

Не удаляйте типовую табличку внутри прибора. Она понадобится вам в случае неисправности.

Следите за тем, чтобы вода не попадала в электронику или систему освещения.

 Опасность повреждения вследствие проникновения влаги. Пар от парогенератора может повредить пластик и электрические компоненты. Не используйте парогенератор для очистки прибора.

Через отверстие для слива талой воды не должна стекать вода от чистки прибора.

Указания по мощному средству

Используйте внутри прибора только безопасные для продуктов питания чистящие средства и средства по уходу.

Чтобы избежать повреждений всех поверхностей, **не** используйте при чистке

- моющие средства, содержащие соду, аммиак, кислоту или хлориды
- моющие средства для растворения накипи
- абразивные чистящие средства (например, абразивный порошок, пасту и пемзу)
- моющие средства, содержащие растворители
- моющие средства для чистки поверхностей из нержавеющей стали
- моющие средства для посудомоечных машин
- аэрозоли для очистки духовых шкафов
- очистители для стекла
- жёсткие губки и щетки с абразивной поверхностью (например, для чистки кастрюль)
- ластик для удаления загрязнений
- острые металлические скребки

Рекомендуем использовать для чистки чистую губчатую салфетку и тёплую воду с небольшим количеством мягкого моющего средства для мытья посуды руками.

Чистка и уход

Подготовка прибора к чистке

- Выключите прибор.
- Выньте продукты из прибора и положите их в прохладное место.
- Выньте все съёмные детали.

Очистка внутреннего пространства

Чистку прибора необходимо проводить регулярно, не реже одного раза в месяц, а чистку морозильного отделения – после каждого размораживания.

При достаточно длительном воздействии загрязнений на поверхности существует вероятность, что их больше не получится устранить. Поверхности могут утратить свой изначальный цвет или свои свойства.

Лучше всего удалять загрязнения сразу.

- Очищайте **прибор внутри** с помощью тёплой воды с добавлением моющего средства для мытья посуды вручную.
- Ополосните все детали вручную, но не в посудомоечной машине.
- Очищайте морозильное отделение после каждого размораживания.
- После очистки промойте прибор чистой водой и вытрите насухо с помощью салфетки.

- Прочистите жёлоб и отверстие для слива талой воды с помощью палочки или подобного предмета, чтобы вода могла беспрепятственно вытекать.
- Оставьте дверцу прибора ещё на некоторое время открытой, чтобы его проветрить в достаточной мере и избежать образования запаха.

Извлечение и разборка принадлежностей для их очистки

Разборка дверной полки/полки для бутылок

Чтобы снять декоративную планку, действуйте следующим образом:

- Положите дверную полку/полку для бутылок на столешницу.
- Снимите декоративную планку, начиная с одной из сторон.
- После чистки закрепите обратно декоративную планку на дверной полке/полке для бутылок.

Демонтаж полки

- Положите полку на столешницу с мягкой подстилкой (например, на полотенце для посуды).

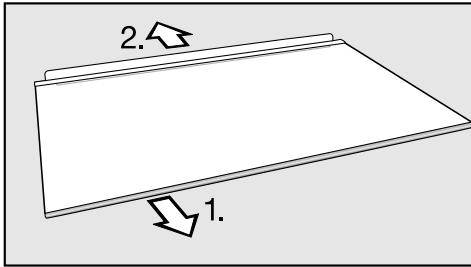

- Перед очисткой полки снимите с неё пластмассовую планку и заднюю защитную планку.
1. Снимите пластмассовую планку, начиная с одной стороны.
 2. Снимите защитную планку.
- После очистки снова закрепите на полке пластмассовую планку и защитную планку.

Извлечение выдвижного ящика

- Вытяните выдвижной ящик, слегка приподнимая его спереди.

Снятие и установка крышки ящика DailyFresh

- Извлеките ящик DailyFresh.
- Приподнимите крышку спереди и вытяните её.
- После очистки задвиньте крышку обратно.

Извлечение и установка самого верхнего ящика морозильного отделения

- Вытяните ящик до упора.
- Слегка поднимите ящик и извлеките его.
- Вставьте ящик сверху наискосок слева и справа в крепление и полностью задвиньте его.

Чистка уплотнителя дверцы

 Опасность повреждения вследствие неправильной очистки. При попадании масел или жиров на уплотнитель дверцы он может стать пористым. Не обрабатывайте уплотнитель дверцы маслами или смазками.

- Регулярно очищайте уплотнитель дверцы только чистой водой и тщательно вытирайте его после этого сухой салфеткой.

Чистка вентиляционных отверстий

Скопления пыли вызывают повышенные расходы электроэнергии.

- Регулярно чистите вентиляционные отверстия кисточкой или пылесосом (используйте для этого, например, насадку для щадящей уборки к пылесосу Miele).

Чистка и уход

После очистки

- Установите на свои места все детали прибора.
- Включите прибор.
- На некоторое время включите режим «Вечеринка» ❄️, чтобы холодильное и морозильное отделения быстро охладились.
- Положите в холодильное отделение продукты и закройте дверцу прибора.
- Задвиньте ящики с замороженными продуктами в морозильное отделение, как только температура в нём будет достаточно низкой.
- Выключите режим «Вечеринка» ❄️, как только постоянная температура в морозильном отделении будет составлять не менее $-18\text{ }^{\circ}\text{C}$.

Вы можете самостоятельно устранить большинство неполадок, возникающих при ежедневной эксплуатации прибора. Во многих случаях это позволит сэкономить время и денежные средства, так как не придётся вызывать специалиста сервисной службы.

На сайте www.miele.com/service вы найдёте информацию, как можно самостоятельно исправить неполадки.

Приведённые ниже таблицы помогут найти причины возникновения неисправности или ошибки и устранить их.

До устранения неисправности по возможности не открывайте дверцу прибора, чтобы минимизировать потерю холода.

Проблема	Причина и устранение
Прибор не охлаждает и индикатор температуры не светится.	Прибор не включён. ■ Включите прибор.
	Сетевая вилка неправильно вставлена в розетку. ■ Вставьте сетевую вилку в розетку.
	Сработала автоматика защиты в распределительном щитке. Это может означать неисправность прибора, перебои с напряжением в доме или неисправность другого прибора. ■ Вызовите специалиста-электрика или специалиста сервисной службы.

Что делать, если ...

Проблема	Причина и устранение
Индикатор температуры светится, но прибор не охлаждает.	<p>Включён демонстрационный режим. Он позволяет продемонстрировать прибор без включённого охлаждения. Для личного использования эта функция вам не потребуется.</p> <ul style="list-style-type: none">■ Режим презентации выключается после выполнения самодиагностики прибора:■ Выключите прибор и включите через 5 минут.■ В следующие 10 секунд нажмите кнопку Вкл./Выкл. и удерживайте её в течение 5–7 секунд, пока не услышите 2-й звуковой сигнал. <p>Начнётся самодиагностика устройства, через короткое время раздастся длинный звуковой сигнал.</p> <ul style="list-style-type: none">- Если по окончании самодиагностики прозвучат 2 звуковых сигнала и на индикаторе 2 раза мигнёт символ режима «Вечеринка» ❄️, значит, прибор исправен. Прибор переходит в стандартный режим работы.- Если по окончании самодиагностики прозвучат 5 звуковых сигналов и на индикаторе символ режима «Вечеринка» ❄️ будет мигать в течение 10 секунд, имеется неисправность. Обратитесь в сервисную службу Miele.
Компрессор включается всё чаще и на более длительное время; температура в приборе слишком низкая.	<p>Вентиляционные отверстия заставлены или запылились.</p> <ul style="list-style-type: none">■ Не закрывайте ничем вентиляционные отверстия.■ Регулярно очищайте вентиляционные отверстия от пыли. <p>Часто открывались дверцы прибора, или хранилось или замораживалось большое количество свежих продуктов.</p> <ul style="list-style-type: none">■ Открывайте дверцы прибора только при необходимости и на непродолжительное время.

Проблема	Причина и устранение
	<p>Необходимая температура сама установится через некоторое время.</p>
	<p>Дверцы прибора неправильно закрыты. Возможно, в морозильном отделении уже образовался более толстый слой льда.</p> <ul style="list-style-type: none"> ■ Закройте дверцы прибора. <p>Необходимая температура сама установится через некоторое время.</p> <p>При образовании толстого слоя льда снижается охлаждающая способность прибора, из-за чего увеличивается расход электроэнергии.</p> <ul style="list-style-type: none"> ■ Разморозьте и вымойте прибор.
	<p>Температура в помещении слишком высокая. Чем выше температура в помещении, тем дольше работает компрессор.</p> <ul style="list-style-type: none"> ■ Соблюдайте указания, приведённые в главе «Монтаж», раздел «Место установки».
	<p>Прибор неправильно встроен в нишу.</p> <ul style="list-style-type: none"> ■ Встраивайте прибор в соответствии с прилагаемой инструкцией по монтажу.
	<p>В приборе установлена слишком низкая температура.</p> <ul style="list-style-type: none"> ■ Измените установленную температуру.
	<p>За один раз замораживалось большое количество продуктов.</p> <ul style="list-style-type: none"> ■ Следуйте указаниям из главы «Замораживание и хранение».
	<p>Режим «Вечеринка» ❄️ ещё включен.</p> <ul style="list-style-type: none"> ■ Для экономии электроэнергии самостоятельно отключите режим «Вечеринка» ❄️.

Что делать, если ...



Проблема	Причина и устранение
Компрессор включается всё реже и на более короткое время; температура в приборе повышается.	<p>Это не является неисправностью. Установленная температура слишком высокая.</p> <ul style="list-style-type: none">■ Измените установленную температуру.■ Проверьте температуру ещё раз через 24 часа. <p>Замороженные продукты начинают оттаивать. Температура в помещении ниже того уровня, на который рассчитан прибор.</p> <p>Компрессор включается реже, если температура в помещении слишком низкая. Поэтому в морозильном отделении может стать слишком тепло.</p> <ul style="list-style-type: none">■ Соблюдайте указания, приведённые в главе «Монтаж», раздел «Место установки».■ Повысьте температуру в помещении.

Общие проблемы с работой прибора

Проблема	Причина и устранение
Звучит предупреждающий сигнал.	Дверцы прибора открыты более 2 минут. <ul style="list-style-type: none"> ■ Закройте дверцы прибора.
На дне холодильного отделения сыро.	Засорилось сливное отверстие для талой воды. <ul style="list-style-type: none"> ■ Прочистите желоб и отверстие для слива талой воды.
Продукты смерзлись.	Упаковка продуктов не была при их размещении достаточно сухой. <ul style="list-style-type: none"> ■ Разделить продукты тупым предметом, например, ручкой ложки.
Ощущается тепло в области морозильного отделения.	Это не является неисправностью! Нагрев предотвращает образование конденсата в зоне дверного уплотнения.
Не удается вновь открыть дверь сразу после её закрывания.	Не является ошибкой. Из-за всасывающего эффекта дверца прибора сможет быть открыта без усилий только примерно через 1 минуту.
Сильное образование льда на задней стенке холодильного отделения	Полка в холодильном отделении вставлена неправильно. <ul style="list-style-type: none"> ■ Вставьте полку правильно. Задняя кромка при этом должна быть направлена вверх.
Произошёл перебой в сети электропитания.	Во время перебоя в сети электропитания температура в приборе повышается. Время хранения сокращается, качество продуктов ухудшается. <ul style="list-style-type: none"> ■ По возможности держите прибор закрытым при перебое в сети электропитания, не загружайте в него новые продукты. ■ После перебоя в сети проверяйте качество продуктов. ■ В зависимости от температуры проверьте, не подтаяли или не разморозились ли продукты. Если они подтаяли или разморозились, обработайте продукты (отварите или обжарьте) перед повторной заморозкой. ■ В случае сомнения утилизируйте подтаявшие продукты.

Что делать, если ...

Не работает внутренняя подсветка

Проблема	Причина и устранение
Не работает внутренняя подсветка.	<p>Прибор не включён.</p> <ul style="list-style-type: none">■ Включите прибор. <p>Внутренняя подсветка отключается автоматически для предотвращения перегрева примерно через 15 минут при открытой дверце. Если не это является причиной, значит имеется неисправность.</p> <div data-bbox="404 496 1038 751" style="border: 1px solid gray; padding: 5px;"><p> Опасность поражения электрическим током из-за открытых токоведущих деталей.</p><p>При снятии плафона можно соприкоснуться с токоведущими деталями.</p><p>Не снимайте плафон. Замену и ремонт системы LED-подсветки должны выполнять исключительно специалисты сервисной службы.</p></div> <div data-bbox="404 767 1038 1054" style="border: 1px solid gray; padding: 5px;"><p> Опасность получения травм из-за LED-подсветки.</p><p>Эта подсветка соответствует группе риска RG 2. Есть риск травмирования глаз при неисправности плафона.</p><p>При неисправности плафона лампы не смотрите на подсветку с близкого расстояния с помощью оптических инструментов (лупы и т. п.).</p></div> <ul style="list-style-type: none">■ Обратитесь в сервисную службу.

Посторонние звуки и их причины

Во время работы прибор издаёт различные звуки. При небольшой охлаждающей мощности прибор работает с экономией электроэнергии, но в течение более длительного времени. Громкость ниже. При более высокой охлаждающей мощности продукты охлаждаются быстрее. Громкость выше.

Нормальные шумы	Из-за чего они возникают?
Брррр ...	Гул исходит от компрессора. При включении компрессора он может работать немного громче в течение короткого времени.
Буль-буль ...	Бульканье, клокотание или гудение исходит от хладагента, протекающего через трубки.
Щелчок ...	Щелчок слышен всякий раз, когда термостат включает или выключает компрессор.
Шшшшшш ...	Негромкий шуршащий звук может исходить от потоков воздуха внутри прибора.
Треск ...	Треск может быть слышен всякий раз, когда в холодильнике происходит расширение материала.
Помните, что нельзя избежать шума в компрессоре и контуре охлаждения.	

Шумы	Причина и устранение
Щелчки, стук, дребезжание	Прибор установлен неровно. Выровняйте его положение, используя уровень. Используйте для этого регулируемые ножки под прибором.
	Прибор соприкасается с другими предметами мебели или другими приборами. Отодвиньте его.
	Ящики или полки качаются или застревают. Проверьте положение съёмных деталей и при необходимости установите их заново.
	Бутылки или другие ёмкости соприкасаются. Слегка раздвиньте их.
	Транспортный держатель кабеля ещё висит на задней стенке прибора. Снимите его.

Сервисная служба

На сайте www.miele.com/service вы найдёте информацию, как можно самостоятельно исправить неполадки, а также информацию о запчастях Miele.

Контактная информация для обращений в случае неисправностей

При возникновении неисправностей, которые вы не можете устранить самостоятельно, обращайтесь в сервисную службу Miele.

Вызвать специалиста сервисной службы Miele можно онлайн на сайте <https://www.miele.ru/domestic/service-enquiry-3117.htm>.

Контактные данные сервисной службы Miele указаны в конце данного документа.

Сообщите сервисной службе модель и фабричный номер прибора. Эти данные указаны на типовой табличке.

Типовая табличка расположена внутри прибора.

База данных EPREL (Европейский реестр энергетической маркировки)

С 1 марта 2021 года информацию касательно маркировки энергопотребления и требований к экологическому проектированию потребляющей электроэнергию продукции можно будет найти в европейском реестре энергетической маркировки на выпускаемые изделия (EPREL). Эта база данных на выпускаемые изделия доступна по следующей ссылке <https://eprel.ec.europa.eu/>. Здесь необходимо ввести номер модели.

Номер модели указан на типовой табличке.

Miele	
E-Nr.: XXXXXX	FD: XXXX Fab. Nr. XXXXXXXX
Type: XXXXXX XXXXXX	
Kühl-Gefriergerät/refrigerator-freezer/refrigerateur-congelateur	
Klasse/class/classe	
Gesamtvolumen/total volume/volume total	
Kühlfach/fridge comp./comp. refrigerator	
Kaltlagerfach/chill comp./comp. conservateur	
Kellerfach/cellar comp./comp. de rafraichissement	
Tiefkühlfach./bereich/frozen-food comp./comp. congelateur	
Gefrierfach/freezer comp./comp. congelateur	
Gefrierverm./freezing capacity/pouvoir de congelat.	
R600a	XXXXg

Документы соответствия

Сертификат соответствия
ЕАЭС RU C-DE.АЯ46.В.27082/22 от
29.11.2022 действует до 28.11.2027
Декларация о соответствии ЕАЭС N
RU Д-DE.РА09.В.09886/22 от
15.12.2022 действует до 14.12.2027

Соответствует требованиям Технических регламентов Евразийского экономического союза (ранее Таможенного Союза) ТР ТС 004/2011 «О безопасности низковольтного оборудования»; ТР ТС 020/2011 «Электромагнитная совместимость технических средств» ТР ЕАЭС 037/2016 "Об ограничении применения опасных веществ в изделиях электротехники и радиоэлектроники"

Нижеследующая информация актуальна только для Украины:

соответствует требованиям «Технического регламента ограничения использования некоторых небезопасных веществ в электрическом и электронном оборудовании (2002/95/ЕС)»

Постановление Кабинета Министров Украины от 03.12.2008 № 1057

Условия транспортировки

Прибор должен транспортироваться согласно манипуляционным знакам, указанным на упаковке. Не допускается подвергать прибор ударным нагрузкам при погрузочно-разгрузочных работах.

Условия хранения

Прибор должен храниться в сухом и чистом помещении, при температуре в помещении от +5 до +35°C, избегая воздействия прямых солнечных лучей.

Сервисная служба

Срок хранения не установлен

Срок службы прибора 10 лет

Дата изготовления

Дата изготовления состоит из четырёх цифр:

цифры 1+2: год изготовления х минус 20

цифры 3+4: месяц изготовления (от 1 до 12)

Пример: **9501**

95: год изготовления 2015 минус 20

01: январь

Правила и условия реализации не установлены изготовителем и должны соответствовать национальному и/или местному законодательству страны.

Технические характеристики

Напряжение	230 В
Частота	50 Гц
Предохранитель	10 А
Потребление тока	1,0 А
Класс энергоэффективности	Е
Брутто-объем	
KD 7713 E	267 л

Гарантия качества товара

Уважаемый покупатель!

Гарантийный срок на бытовую технику, ввезенную на территорию страны приобретения через официальных импортеров составляет 24 месяца, при условии использования изделия исключительно для личных, семейных, домашних и иных нужд, не связанных с осуществлением предпринимательской деятельности.

На аксессуары и запасные части, приобретаемые отдельно, не в составе основного товара, гарантийный срок не устанавливается.

Гарантийный срок исчисляется с даты передачи товара покупателю. Пожалуйста, во избежание недоразумений, сохраняйте документы, подтверждающие передачу товара (товарные накладные, товарные чеки и иные документы, подтверждающие передачу товара в соответствии с требованиями действующего законодательства) и предъявляйте их сервисным специалистам при обращении за гарантийным обслуживанием.

В течение гарантийного срока Вы можете реализовать свои права на безвозмездное устранение недостатков изделия и удовлетворение иных установленных законодательством требований потребителя в отношении качества изделия, при условии использования изделия по назначению и соблюдения требований по установке, подключению и эксплуатации изделия, изложенных в настоящей инструкции.

В случае выполнения подключения третьими лицами сохраняйте документы, свидетельствующие об оплате и выполнении услуг по установке и подключению.

Внимание! Каждое изделие имеет уникальный заводской номер. Заводской номер позволяет установить дату производства изделия и его комплектацию. Называйте заводской номер изделия при обращении в сервисную службу Miele, это позволит Вам получить более быстрый и качественный сервис.

В случае устранения сервисной службой Miele неполадок оборудования в период действия гарантийного срока посредством замены детали указанного оборудования, клиент обязан вернуть представителю сервисной службы демонтированную деталь по окончании ремонта (в момент устранения неполадки оборудования).

Сервисная служба Miele оставляет за собой право отказать в гарантийном обслуживании в случаях:

- Обнаружения механических повреждений товара;
- Неправильного хранения и/или небрежной транспортировки;
- Обнаружения повреждений, вызванных недопустимыми климатическими условиями при транспортировке, хранении и эксплуатации;
- Обнаружения следов воздействия химических веществ и влаги;
- Несоблюдения правил установки и подключения;
- Несоблюдения требований инструкции по эксплуатации;
- Обнаружения повреждений товара в результате сильного загрязнения;
- Обнаружения повреждений в результате неправильного применения моющих средств и расходных материалов или использования не рекомендованных производителем средств по уходу;
- Обнаружения признаков разборки, ремонта и иных вмешательств лицами, не имеющими полномочий на оказание данных услуг;
- Включения в электрическую сеть с параметрами, не соответствующими ГОСТу, ДСТУ;
- Повреждений товара, вызванных животными или насекомыми;
- Противоправных действий третьих лиц;

Гарантия качества товара

- Действий непреодолимой силы (пожара, залива, стихийных бедствий и т.п.);
- Нарушения функционирования товара вследствие попадания во внутренние рабочие объемы посторонних предметов, животных, насекомых и жидкостей.

Гарантийное обслуживание не распространяется на:

- работы по регулировке, настройке, чистке и прочему уходу за изделием, оговоренные в настоящей Инструкции по эксплуатации;
- работы по замене расходных материалов (элементов питания, фильтров, лампочек освещения, мешков-пылесборников, и т.д.), оговоренные в настоящей Инструкции по эксплуатации.

Недостатками товара не являются:

- запаха нового пластика или резины, издаваемый товаром в течение первых дней эксплуатации;
- изменение оттенка цвета, глянца частей оборудования в процессе эксплуатации;
- шумы (не выходящие за пределы санитарных норм), связанные с принципами работы отдельных комплектующих изделий, входящих в состав товара:
 - вентиляторов
 - масляных/воздушных доводчиков дверей
 - водяных клапанов
 - электрических реле
 - электродвигателей
 - ремней
 - компрессоров
- шумы, вызванные естественным износом (старением) материалов:
 - потрескивания при нагреве/охлаждении
 - скрипы
 - незначительные стуки подвижных механизмов
- необходимость замены расходных материалов и быстроизнашивающихся частей, пришедших в негодность в результате их естественного износа.

Сервисные центры Miele

Сервисная сеть Miele включает в себя собственные сервисные центры в Москве, Санкт-Петербурге, Киеве и Алматы, региональных сервисных специалистов Miele и партнерские сервисные центры в регионах. Со списком городов, в которых представлен сервис Miele, Вы можете ознакомиться на интернет-сайте компании:

- для России: www.miele.ru
- для Украины: www.miele.ua
- для Казахстана: www.miele.kz

В случае необходимости сервисной поддержки просим обращаться по телефонам "Горячей линии", указанным на странице **Контактная информация о Miele**.

Контактная информация о Miele

По всем вопросам, связанным с приобретением техники, приобретением дополнительных принадлежностей и расходных материалов, а также в случае необходимости сервисной поддержки просим обращаться по телефону "Горячей линии".

Российская Федерация

Горячая линия для РФ 8-800-200-29-00 (звонок бесплатный на всей территории РФ)

E-mail: service@miele.ru

Internet: www.miele.ru

Адрес ООО Миле СНГ

125284 Москва,

Ленинградский проспект, 31А, стр.1,

этаж 8, помещение I, комната 1

Адрес филиала ООО Миле СНГ в г. Санкт-Петербурге

197046 Санкт-Петербург

Петроградская наб., 18 а

Украина

ООО « Миле »

ул. Жиланская 48, 50А, Киев, 01033 БЦ « Прайм »

Тел. 0 800 500290 (звонок со стационарного телефона на территории Украины бесплатный)

(044) 496 03 00

Факс (044) 494 22 85

E-mail: info@miele.ua

Internet: www.miele.ua

Республика Казахстан

ТОО « Миле »

050060, г. Алматы, ул. Абиша Кекилбайулы, 34, БЦ «Capital Tower», офис 11-02

Тел. (727) 313 23 00

Факс (727) 311 10 42

Горячая линия 8-800-080-53-33

E-mail: info@miele.kz

Internet: www.miele.kz

Другие страны СНГ

По всем вопросам приобретения дополнительных принадлежностей и расходных материалов, а также в случае необходимости сервисной поддержки, просим обращаться к продавцу, у которого Вы приобрели это изделие.

Внимание!

Условия гарантии в данных странах (в силу местного законодательства) могут быть иными. Уточнить условия гарантии можно у продавца.

Контактные данные продавцов в странах СНГ можно получить в контактном центре

ООО Миле СНГ

Тел. + 7 (495) 745 89 90

Факс + 7 (495) 745 89 84

E-mail: info@miele.ru

Производитель:

Миле & Ци. КГ, Карл-Миле-Штрассе, 29, 33332 Гюттерсло, Германия
Miele & Cie. KG, Carl-Miele-Straße 29, 33332 Gütersloh, Deutschland

Изготовлено на заводе:

БСХ Хаусгерате ГмБХ, Роберт-Бош-Штрассе, 100, 89537 Гинген, Германия
BSH Hausgeräte GmbH, Robert-Bosch-Straße 100, 89537 Giengen, Deutschland

Импортёры:

Уполномоченный представитель
производителя на территории РФ:
ООО Миле СНГ
Российская Федерация и страны СНГ
125284 Москва,
Ленинградский пр-т, д. 31а, стр. 1,
этаж 8, помещение I, комната 1
Телефон: (495) 745 8990
8 800 200 2900
Телефакс: (495) 745 8984

ООО «Миле»
ул. Жиланская 48, 50А
01033 Киев, Украина
Телефон: + 38 (044) 496 0300

Internet: www.miele.ua
E-mail: info@miele.ua



Internet: www.miele.ru
E-mail: info@miele.ru

ТОО Миле
Казахстан
050060, г. Алматы,
ул. Абиша Кекилбайулы, 34,
БЦ «Capital Tower», офис 11-02
Тел. (727) 313 23 00
8-800-080-53-33
Факс (727) 311 10 42



KD 7713 E, KD 7714 E, KD 7724 E

ru - RU, KZ

M.-Nr. 12 117 070 / 00